

# ШКАТУЛКА

SHKATULKA-SEW.RU



#Поузи7007

**Размеры**

**40-68**

**Рост**

**156-180 см**

**СЛОЖНОСТЬ**



платье

## Поузи7007

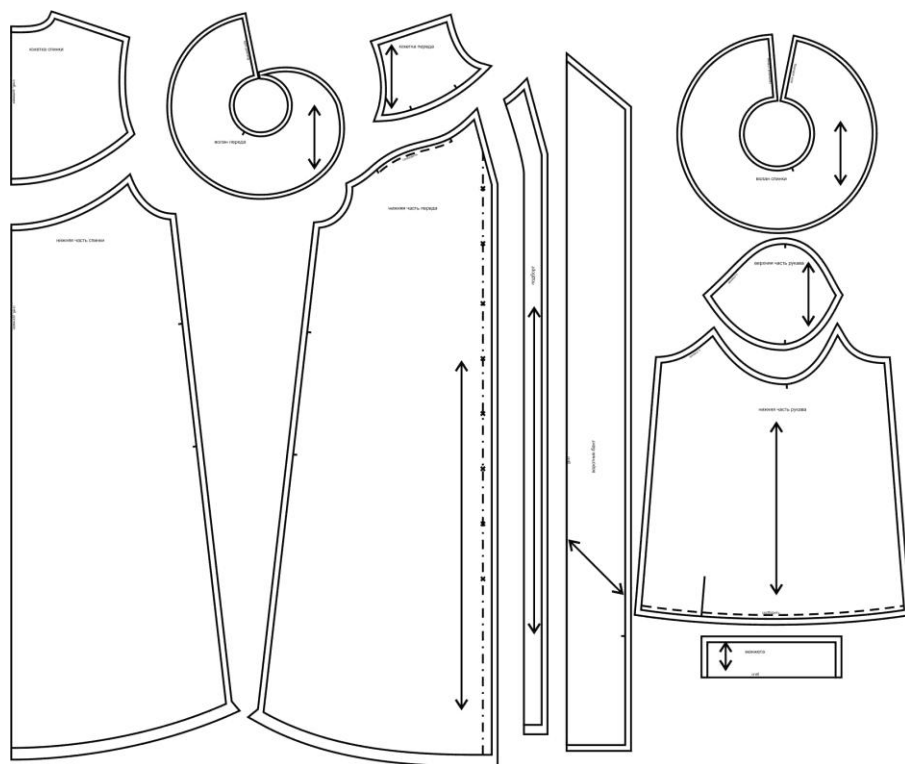

Выкройка женского платья умеренного объема, А-силуэта. Перед платья состоит из кокетки и нижней части, присборенной по верхнему срезу. Спинка платья состоит из кокетки и нижней части. Рукава платья - втачные, состоят из верхней и нижней частей, длинные, с разрезом и сборкой по низу, на притачной застёгивающейся манжете. По швам стачивания частей переда, рукавов и спинки предусмотрен круговой втачной волан, состоящий из волана переда и волана спинки. Горловина платья оформлена воротником-шарфом. Застёжка - центральная, бортовая, на обмётанные петли и пуговицы. Форма низа платья - фигурная. Длина платья - ниже колена. Платье рекомендуется носить с ремнем.

СОСТАВ  
КОМПЛЕКТА  
ЛЕКАЛ

\* Выкройки даны с припусками на швы. Они обозначены двойным контуром. Вы можете самостоятельно изменить ширину припусков, исходя из свойств выбранного материала или своих целей.

ВЕЛИЧИНЫ ПРИБАВОК НА ОСНОВНЫХ УЧАСТКАХ  
ИЗМЕРЕНИЙ

Прибавка к обхвату груди в полном объеме	Прибавка к обхвату талии в полном объеме	Прибавка к обхвату бедер в полном объеме
18 - 18,6 см	42,4 - 44,7 см	24,2 - 25,6 см

## ЗАМЕРЫ КЛЮЧЕВЫХ ПАРАМЕТРОВ, РАСХОД ТКАНИ

Замеры лекал выполнены без учета припусков на швы. Все замеры указаны в сантиметрах.



A - длина изделия по средней линии спинки без учета воротника  
 B - ширина на уровне груди в полном обхвате  
 C - ширина на уровне талии в полном обхвате  
 D - ширина на уровне бедер в полном обхвате  
 E - длина рукава  
 F - ширина рукава на уровне нижней точки проймы

размер	рост, см	A	B	C	D	E	F
40	156-160	103,7	98,0	105,0	113,6	59,8	34,1
	161-165	107,7				61,3	
	166-170	111,7				62,8	
	171-175	115,7				64,3	
	176-180	119,7				65,8	
42	156-160	104,2	102,0	108,9	117,5	59,9	35,4
	161-165	108,2				61,4	
	166-170	112,2				62,9	
	171-175	116,2				64,4	
	176-180	120,2				65,9	
44	156-160	104,8	106,1	112,7	121,4	60,0	36,7
	161-165	108,8				61,5	
	166-170	112,8				63,0	
	171-175	116,8				64,5	
	176-180	120,8				66,0	
46	156-160	105,3	110,1	116,6	125,3	60,1	38,1
	161-165	109,3				61,6	
	166-170	113,3				63,1	
	171-175	117,3				64,6	

	176-180	121,3				66,1	
<b>48</b>	156-160	105,8	114,2	120,5	129,2	60,3	39,4
	161-165	109,8				61,8	
	166-170	113,8				63,3	
	171-175	117,8				64,8	
	176-180	121,8				66,3	
<b>50</b>	156-160	106,3	118,2	124,4	133,1	60,4	40,7
	161-165	110,3				61,9	
	166-170	114,3				63,4	
	171-175	118,3				64,9	
	176-180	122,3				66,4	
<b>52</b>	156-160	106,9	122,3	128,2	137,0	60,5	42,0
	161-165	110,9				62,0	
	166-170	114,9				63,5	
	171-175	118,9				65,0	
	176-180	122,9				66,5	
<b>54</b>	156-160	107,4	126,3	132,1	140,9	60,6	43,4
	161-165	111,4				62,1	
	166-170	115,4				63,6	
	171-175	119,4				65,1	
	176-180	123,4				66,6	
<b>56</b>	156-160	107,9	130,3	136,0	144,8	60,7	44,7
	161-165	111,9				62,2	
	166-170	115,9				63,7	
	171-175	119,9				65,2	
	176-180	123,9				66,7	
<b>58</b>	156-160	108,5	134,4	139,8	148,7	60,8	46,0
	161-165	112,5				62,3	
	166-170	116,5				63,8	
	171-175	120,5				65,3	
	176-180	124,5				66,8	
<b>60</b>	156-160	109,0	138,4	143,7	152,6	60,9	47,3
	161-165	113,0				62,4	
	166-170	117,0				63,9	
	171-175	121,0				65,4	
	176-180	125,0				66,9	
<b>62</b>	156-160	109,5	142,5	147,6	156,5	61,1	48,6
	161-165	113,5				62,6	
	166-170	117,5				64,1	
	171-175	121,5				65,6	
	176-180	125,5				67,1	
<b>64</b>	156-160	110,0	146,5	151,5	160,4	61,2	50,0
	161-165	114,0				62,7	

	166-170	118,0				64,2	
	171-175	122,0				65,7	
	176-180	126,0				67,2	
<b>66</b>	156-160	110,6	150,6	155,3	164,3	61,3	51,3
	161-165	114,6				62,8	
	166-170	118,6				64,3	
	171-175	122,6				65,8	
	176-180	126,6				67,3	
<b>68</b>	156-160	111,1	154,6	159,2	168,2	61,4	52,6
	161-165	115,1				62,9	
	166-170	119,1				64,4	
	171-175	123,1				65,9	
	176-180	127,1				67,4	

Внимание: расчет выполнен для однотонной ткани без рисунка, без учета направления ворса и возможной усадки! Усадка может достигать 15-20% от длины материала. Обязательно учитывайте это и берите с запасом.

В таблице представлены разные варианты расхода на разные ширины материала. Пожалуйста, выберите свою ширину материала и нужный размер.

<b>размер</b>	ростовая группа, см	основная ткань при ширине 130 см, см	основная ткань при ширине 140 см, см	основная ткань при ширине 150 см, см
<b>40</b>	156-160	298	275	259
	161-165	306	286	267
	166-170	309	290	279
	171-175	317	302	284
	176-180	361	313	304
<b>42</b>	156-160	303	290	263
	161-165	310	293	270
	166-170	328	312	300
	171-175	318	318	289
	176-180	336	309	289
<b>44</b>	156-160	310	289	269
	161-165	314	295	294
	166-170	336	302	297
	171-175	329	303	303
	176-180	352	340	291
<b>46</b>	156-160	327	302	284
	161-165	329	317	296
	166-170	334	318	287
	171-175	352	316	313

	176-180	355	350	293
<b>48</b>	156-160	330	297	289
	161-165	342	316	299
	166-170	345	325	307
	171-175	352	327	307
	176-180	373	318	304
<b>50</b>	156-160	331	309	293
	161-165	342	333	301
	166-170	348	321	309
	171-175	353	326	317
	176-180	369	340	307
<b>52</b>	156-160	341	321	295
	161-165	343	323	304
	166-170	349	343	312
	171-175	367	345	324
	176-180	379	343	315
<b>54</b>	156-160	347	319	298
	161-165	353	329	306
	166-170	370	346	309
	171-175	353	358	321
	176-180	397	348	320
<b>56</b>	156-160	360	320	302
	161-165	368	335	314
	166-170	384	355	325
	171-175	383	358	330
	176-180	393	365	340
<b>58</b>	156-160	372	356	304
	161-165	383	348	324
	166-170	392	351	336
	171-175	418	374	332
	176-180	426	371	347
<b>60</b>	156-160	391	345	335
	161-165	404	349	333
	166-170	409	372	340
	171-175	406	358	346
	176-180	444	375	347
<b>62</b>	156-160	395	353	336
	161-165	403	370	334
	166-170	431	374	337
	171-175	400	381	364
	176-180	410	386	381
<b>64</b>	156-160	404	359	337
	161-165	417	375	339

	166-170	437	391	363
	171-175	420	405	380
	176-180	450	382	374
<b>66</b>	156-160	410	383	338
	161-165	425	376	340
	166-170	437	398	350
	171-175	447	385	360
	176-180	435	424	369
<b>68</b>	156-160	418	385	357
	161-165	441	381	358
	166-170	446	410	363
	171-175	422	408	372
	176-180	465	393	377

## РЕКОМЕНДАЦИИ ПО ВЫБОРУ ТКАНИ

Для пошива платья можно использовать ткани плательной и плательно-костюмной группы, средней поверхностной плотности, хорошо драпирующиеся, отличающиеся малой сминаемостью, с натуральными, искусственными, синтетическими или смешанными волокнами в составе.

Пример: плательный креп, шифон, атлас, плательная вискоза и др.

## РАСКРОЙ

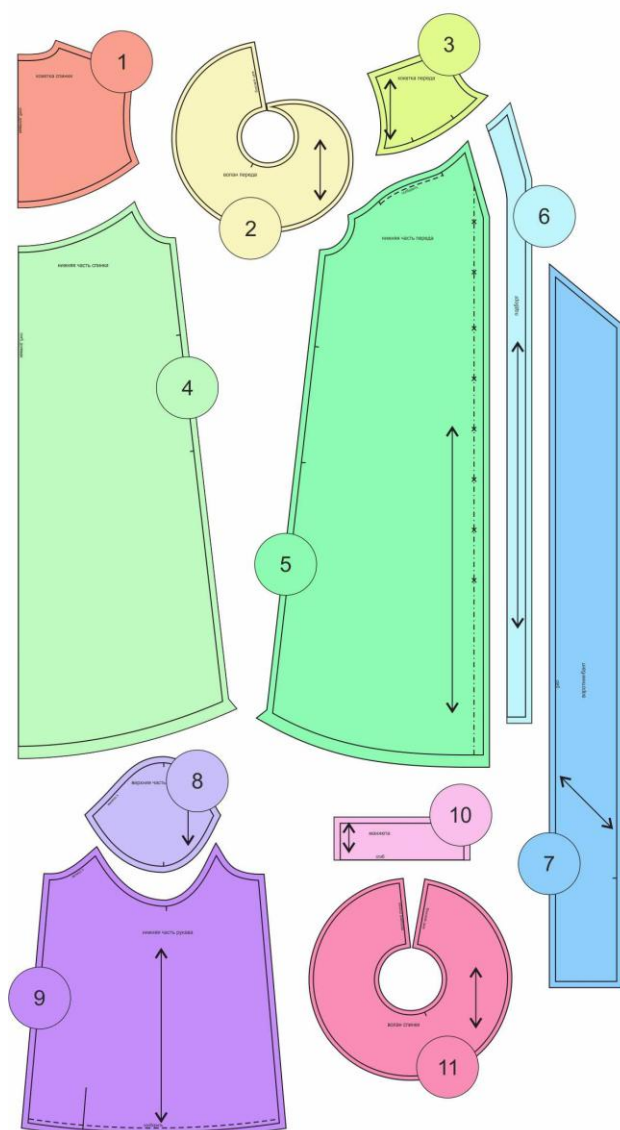

## ОСНОВНАЯ ТКАНЬ

- 1 кокетка спинки - 1 дет. со сгибом
- 2 волан переда - 2 дет.
- 3 кокетка переда - 2 дет.
- 4 нижняя часть спинки - 1 дет. со сгибом
- 5 нижняя часть переда - 2 дет.
- 6 подборт - 2 дет.
- 7 воротник-бант - 2 дет. со сгибом
- 8 верхняя часть рукава - 2 дет.
- 9 нижняя часть рукава - 2 дет.
- 10 манжета - 2 дет. со сгибом
- 11 волан спинки - 2 дет.

Дублерин:

1. Подборт - 2 дет.,
2. Манжета – 2 дет. со сгибом.

## Припуски на швы





Все детали изделия даны с необходимыми припусками на швы.

Образец платья был отшит из крепа.

## ОБОРУДОВАНИЕ И ИНСТРУМЕНТЫ

	Бытовая швейная машинка;
	Оверлок 3-ниточный;
	Утюг с паром или без, утюжильный стол или гладильная доска;
	Машинные иглы, соответствующие типу ткани (для средних тканей), булавки для закалывания или маленькие зажимы;
	Ножницы для бумаги и ножницы для раскроя;
	Проутюжильник (сетка для ВТО или лоскут х/б ткани).

## ДОПОЛНИТЕЛЬНЫЕ МАТЕРИАЛЫ И ФУРНИТУРА

	Нитки для бытовой машины и оверлока;
	Дублерин;
	Лапка для выметывания петель;
	Пуговицы.

## ТЕХНОЛОГИЧЕСКАЯ ПОСЛЕДОВАТЕЛЬНОСТЬ ОБРАБОТКИ

### Раскрой

Выкроите детали изделия согласно спецификации.



### Заготовка верхней части платья

Сложите детали кокеток переда и спинки вместе, лицом к лицу, уравняйте по плечевым срезам, сколите, стачайте. Припуски швов обметайте, заутюжьте в сторону переда.



### Заготовка верхней части рукавов

Проложите крупную вспомогательную строчку по окатам деталей верхней части рукава. Стяните нитки, формируя лёгкую посадку.

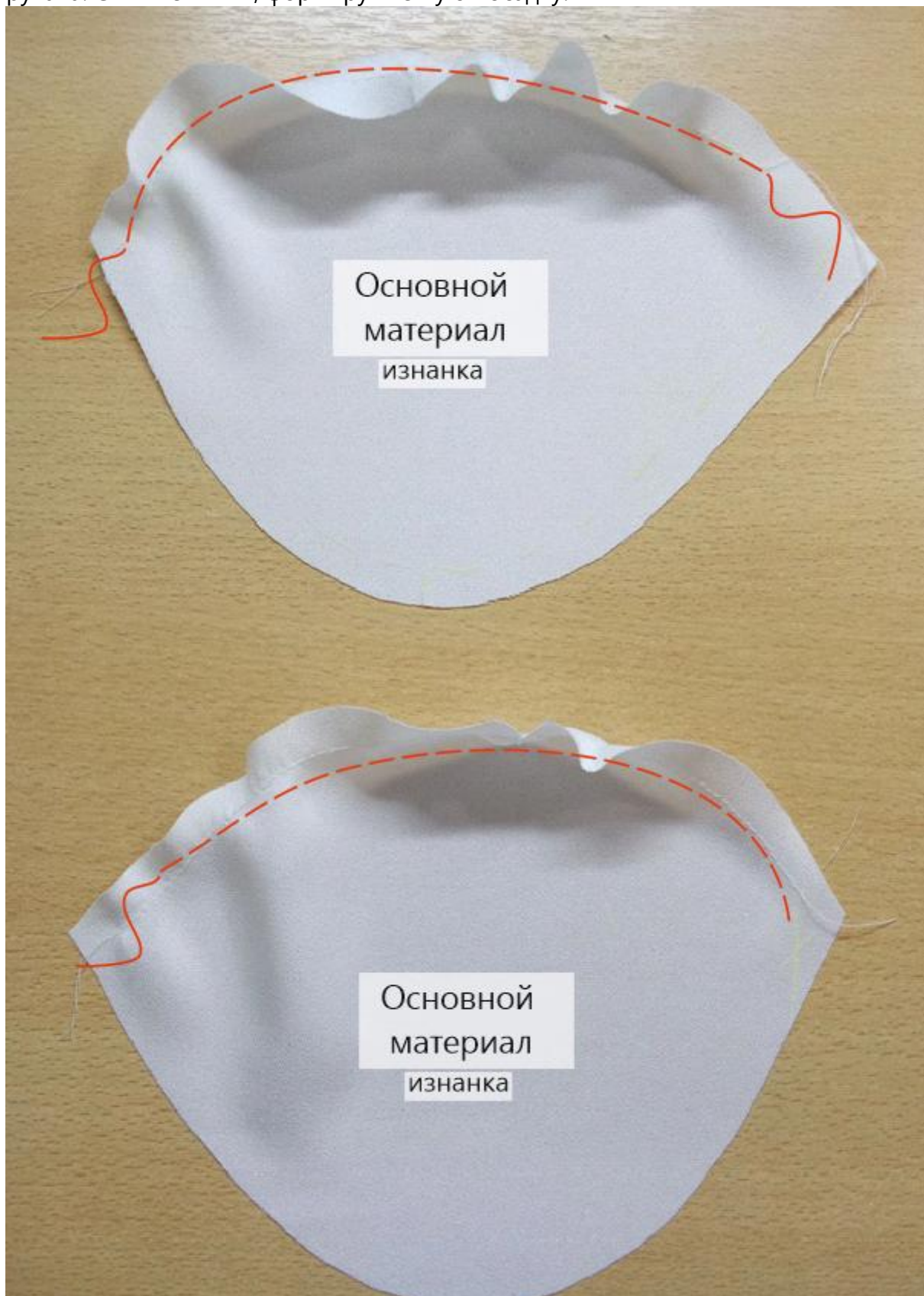

### Монтаж верхней части рукавов с верхней частью платья

Вколите или вметайте детали верхней части рукавов в проймы кокеток, совмещая контрольные метки между собой.

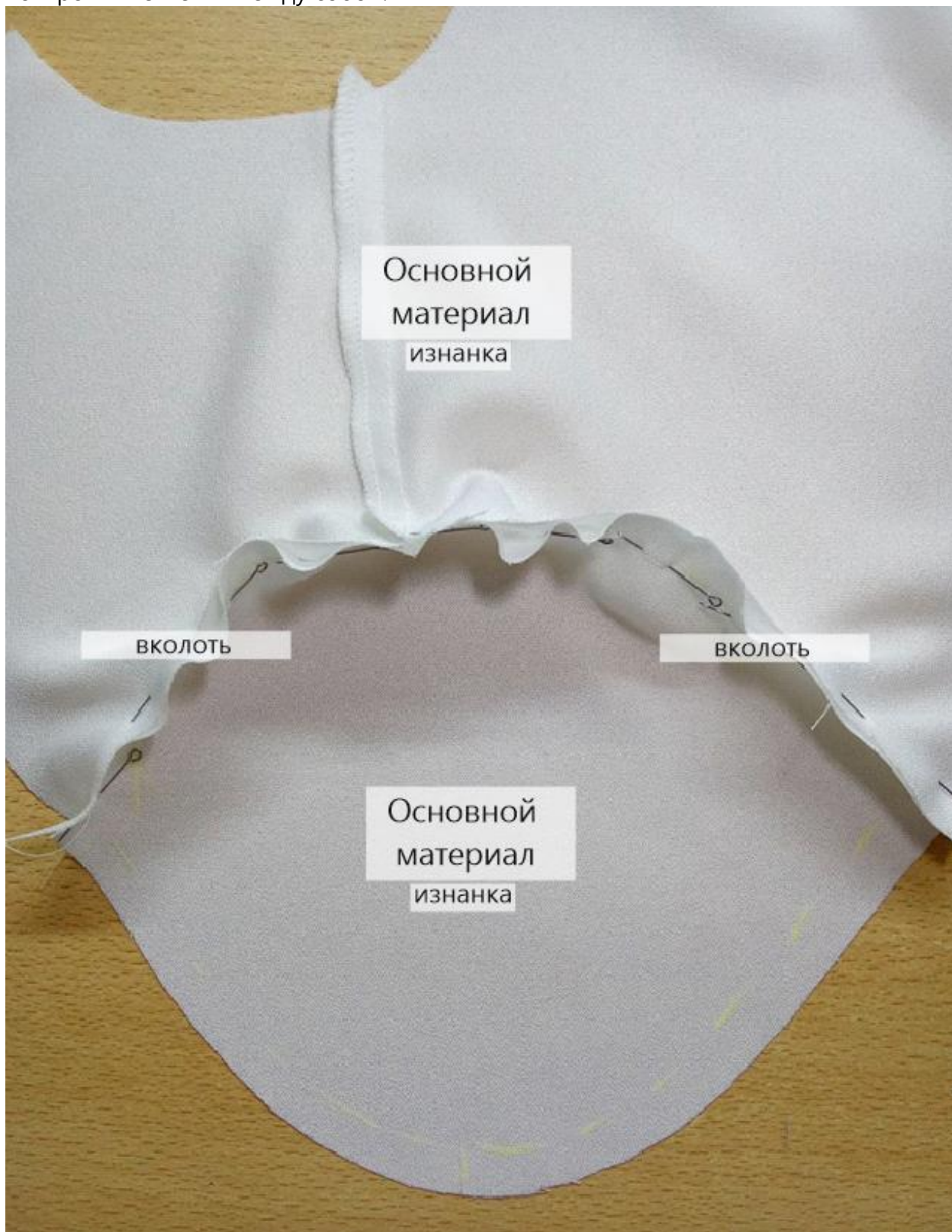

Втачайте рукава в проймы. Припуски швов обметайте, приутюжьте на ребро.

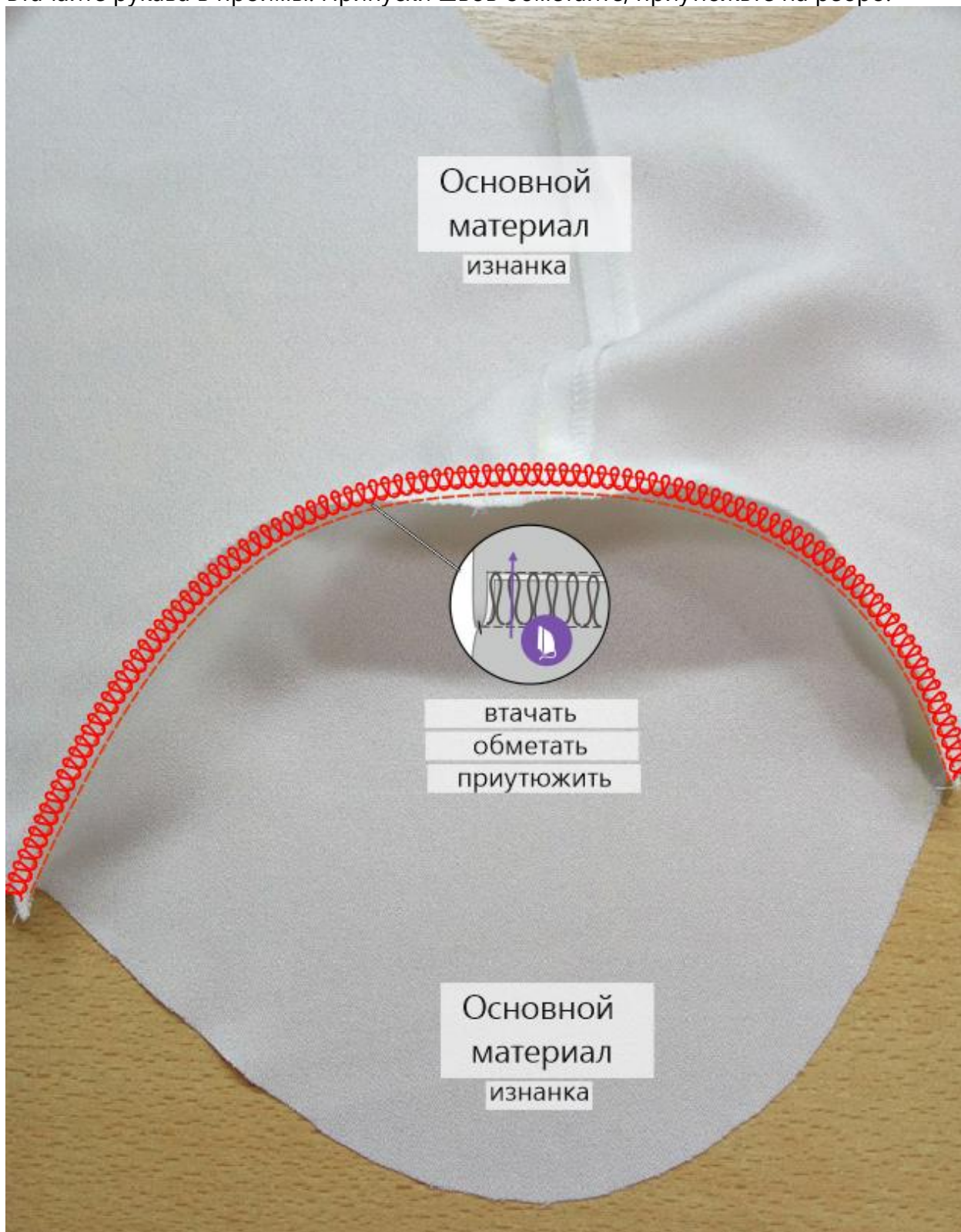

### Заготовка воланов

Обметайте боковые срезы всех деталей воланов. Стачайте детали воланов в единую деталь. Припуски швов разутюжьте.



Обработайте срез низа волана московским швом, приутюжьте.



Основной  
материал  
лицевая сторона

Для выполнения московского шва сначала подверните срез низа волана на 0,4 см в сторону изнанки, застрочите на ширину 0,2 см от сгиба, приутюжьте.



Срежьте припуск шва близко к строчке.

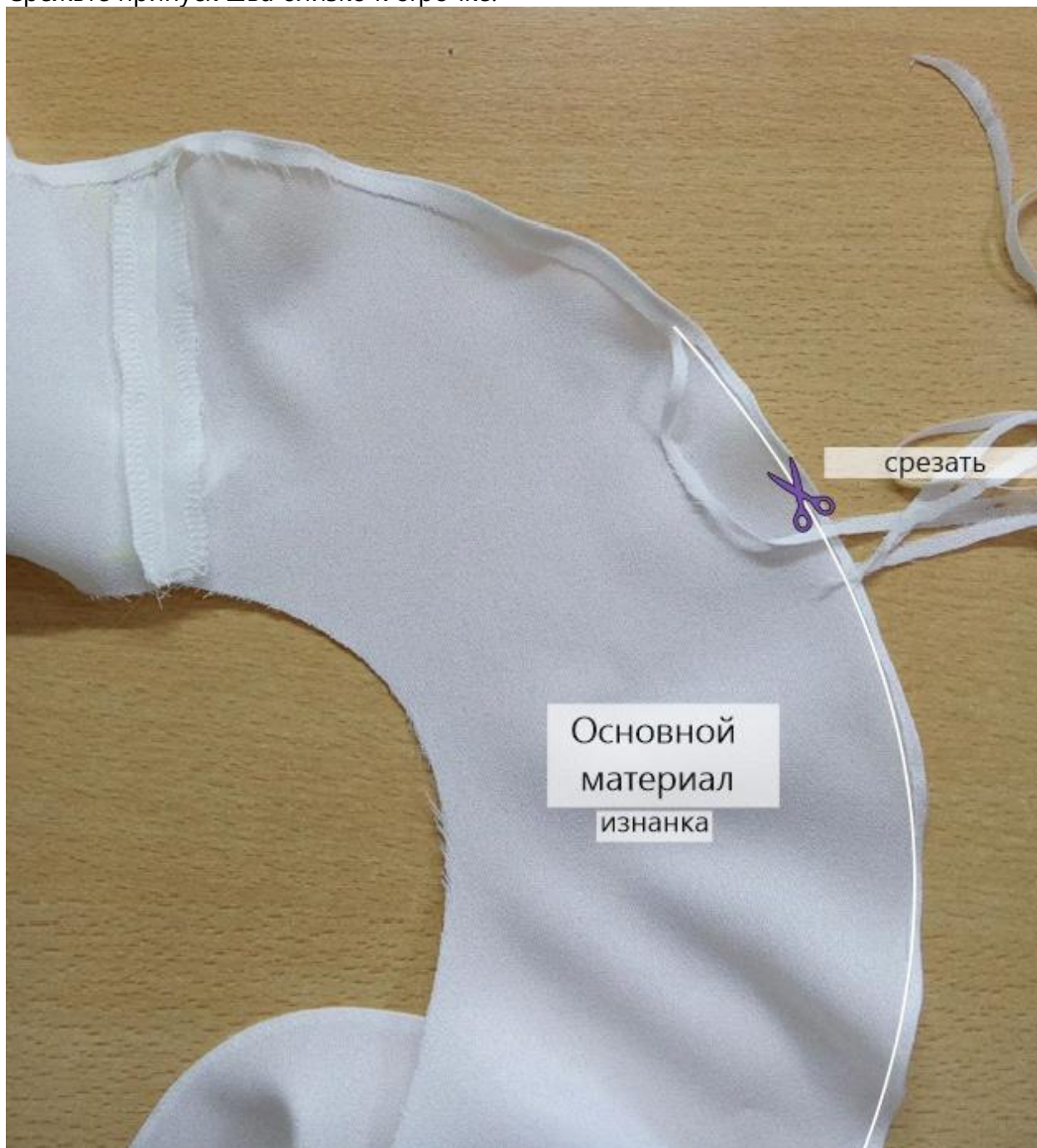

Ещё раз подверните нижний край волана на 0,3 см в сторону изнанки и застрочите строчкой в первую строчку, приутюжьте.



### Монтаж волана с изделием

Совмещая контрольные метки, приметайте волан к верхней части платья.

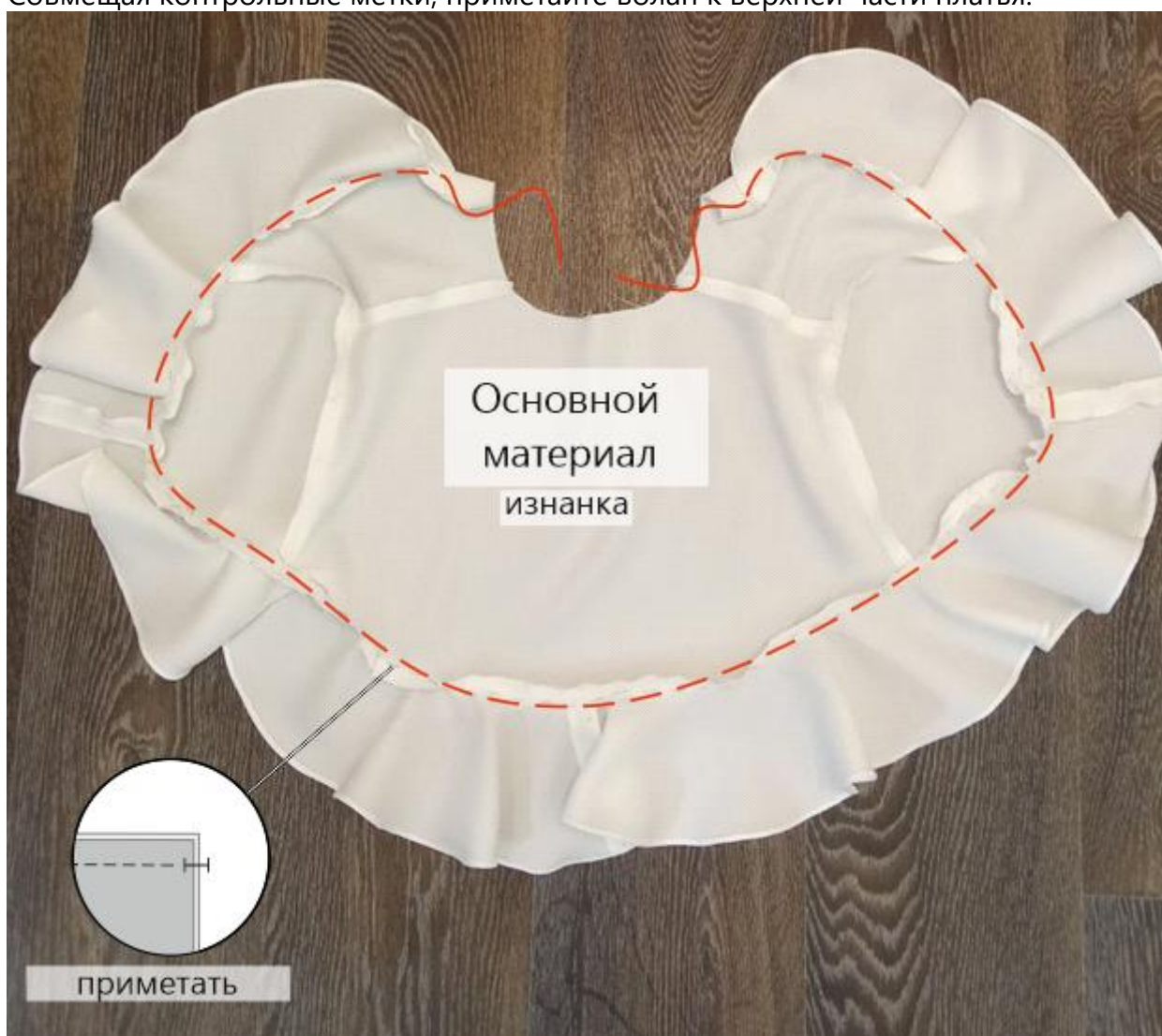

## Заготовка подбортов

Продублируйте подборта платья.



### Монтаж подборов с изделием

Наложите подборт на деталь переда, лицом к лицу, уравняйте по срезам борта, приколотите, притачайте.

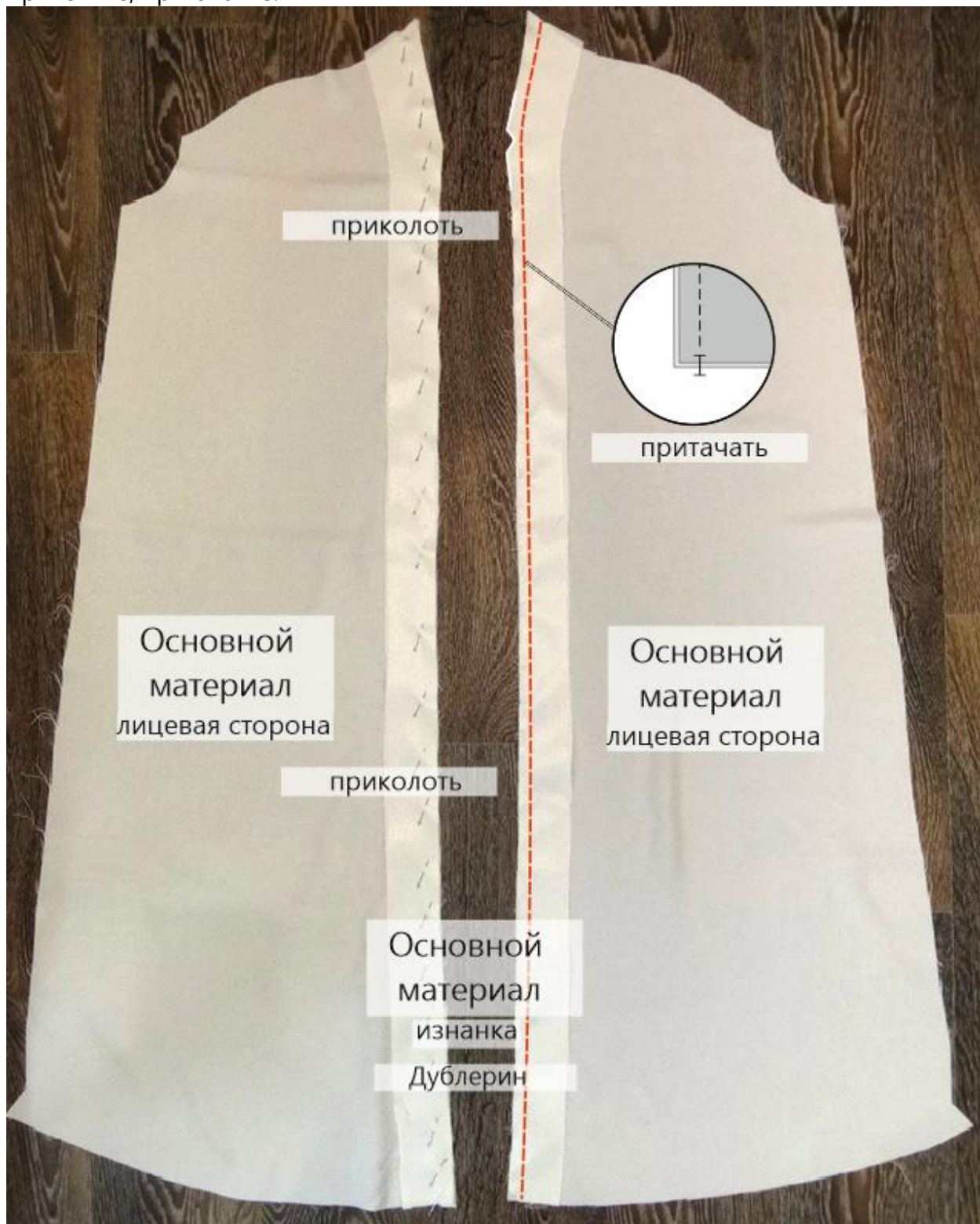

Отверните припуски шва в сторону подборта. Отстрочите шов в край по лицевой стороне подборта.

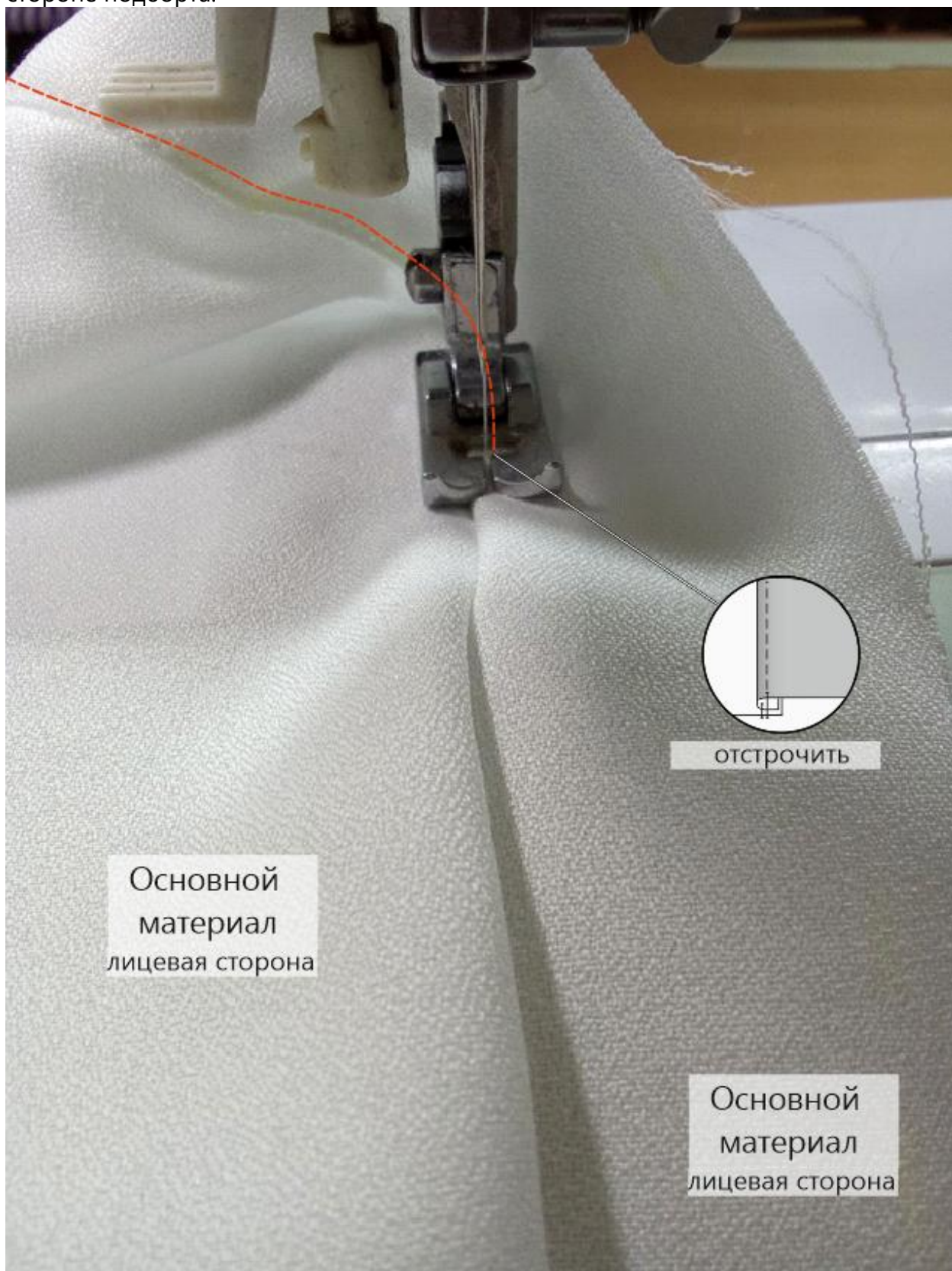

Отверните подборта в сторону изнанки изделия. Выметайте борта платья по шву с переходным кантом шириной 0,1-0,2 см из изделия в сторону подборта, приутюжьте.



Приколите подборт к детали переда по верхнему срезу. При необходимости выполните осноровку среза подборта.



### Обработка боковых швов

Стачайте боковые срезы нижней части спинки и нижней части переда между собой. Припуски швов обметайте.



На уровне подгибки низа рассеките припуск бокового шва на глубину 0,8 см.

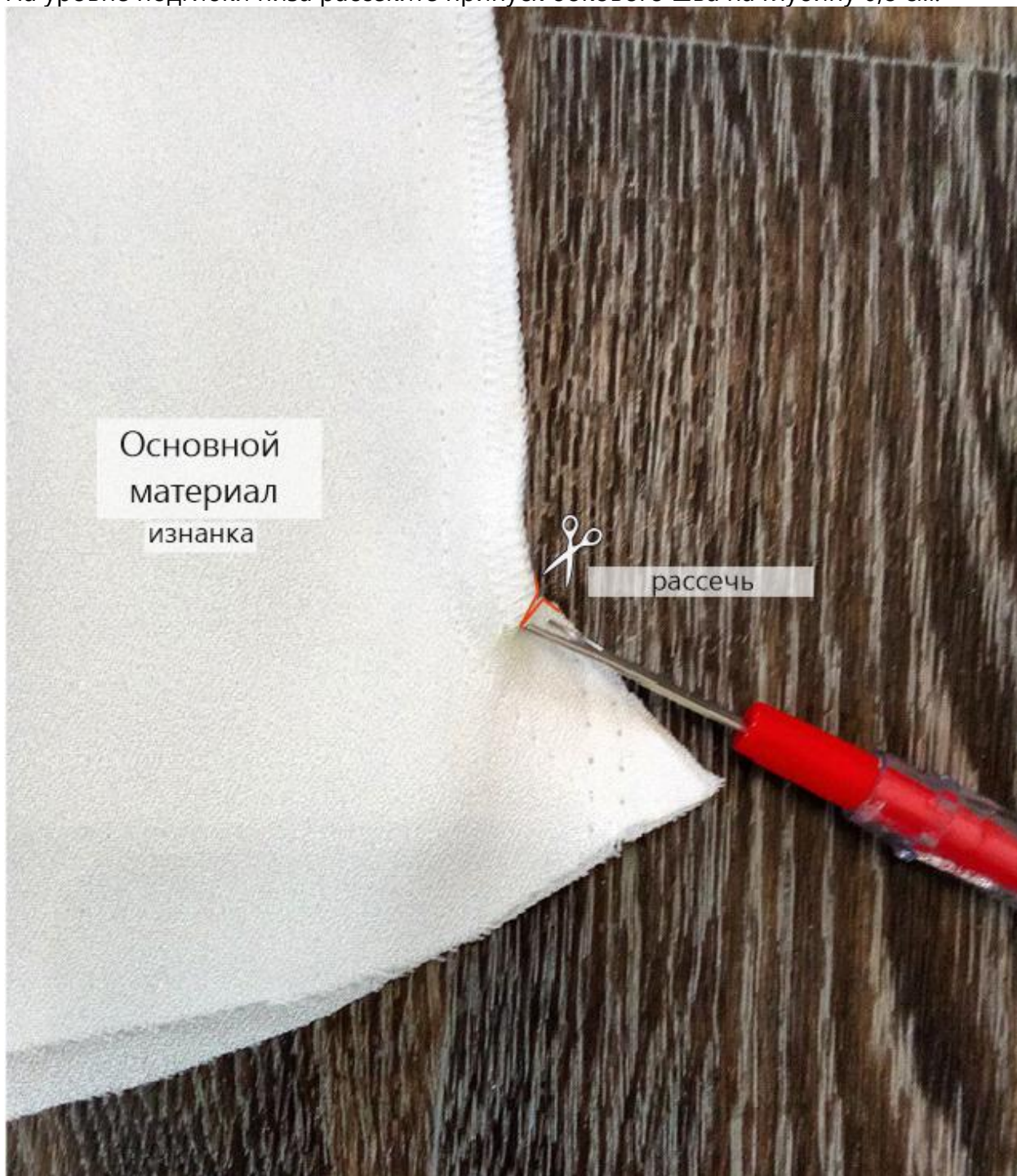

Заутюжьте припуски боковых швов в сторону переда.



Припуски бокового шва на уровне подгибки низа разутюжьте.

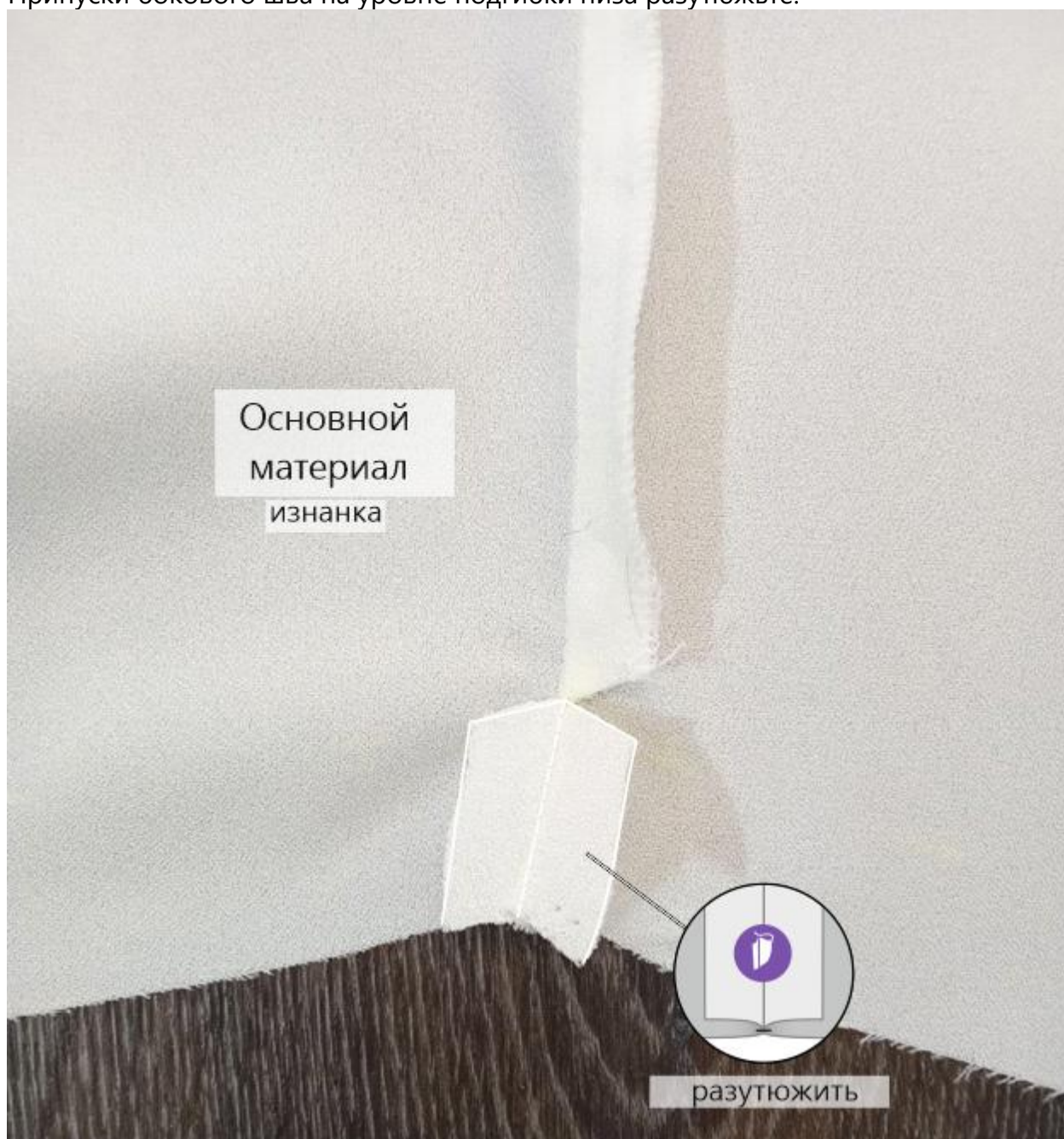

**Осноровка нижней части платья**

Сложите нижнюю часть платья пополам, изнанкой внутрь, совмещая все срезы и швы между собой, сколите. При необходимости выполните осноровку срезов изделия.



### Обработка низа платья

Обметайте открытые продольные срезы подбортов и срез низа платья. Отверните подборта на лицевую сторону изделия, обтачайте на ширину подгибки низа. Припуски швов в уголках высеките наискосок, не доходя до строчки 0,1-0,2 см. Припуски с дублирином высеките близко к строчке.

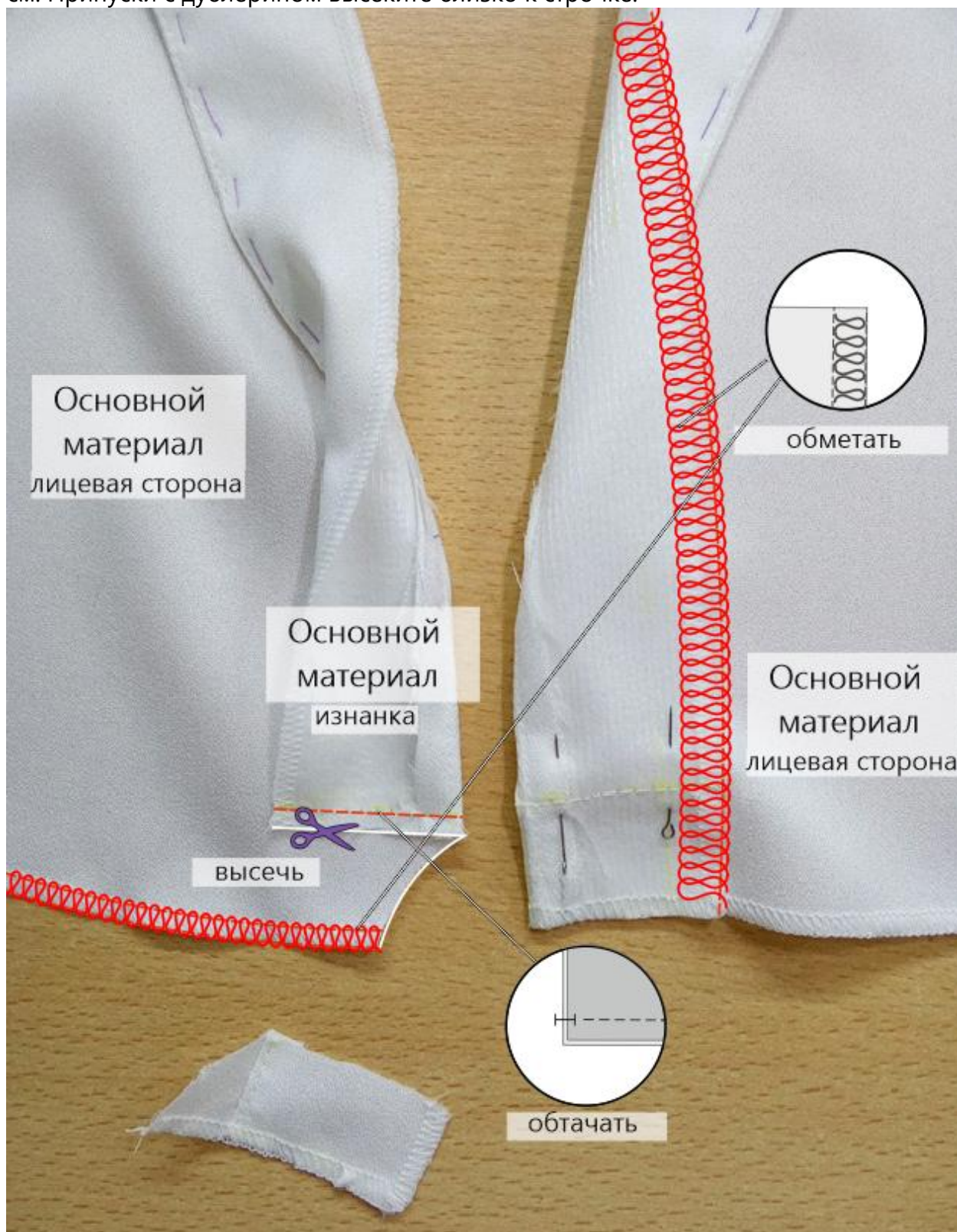

Выверните, выправьте подборта на лицевую сторону. Заметайте подборта и низ изделия.



Подшейте низ платья ручными потайными стежками или машинной строчкой.

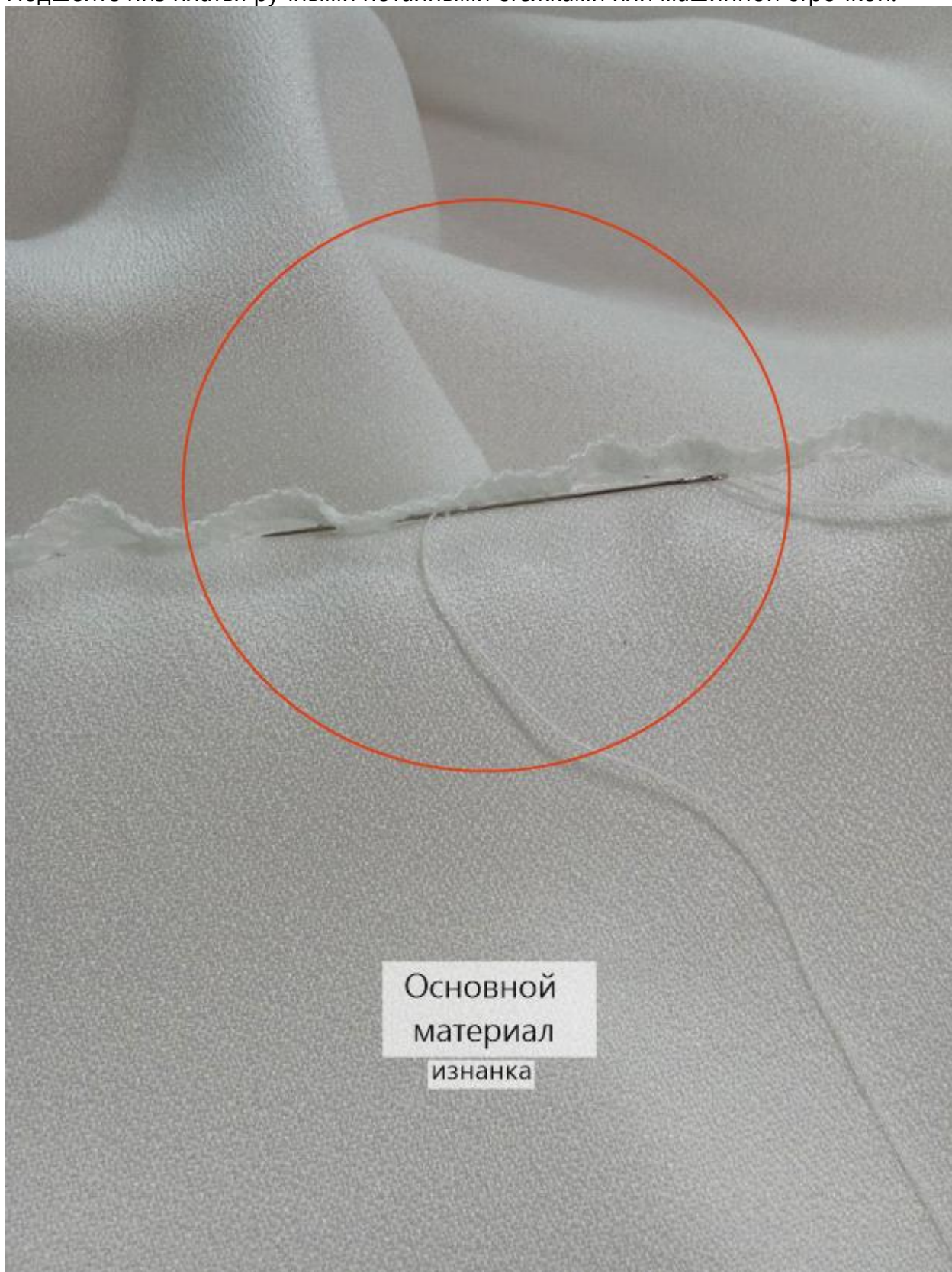

Основной  
материал  
изнанка

Нитки смётывания удалите. Низ платья приутюжьте.

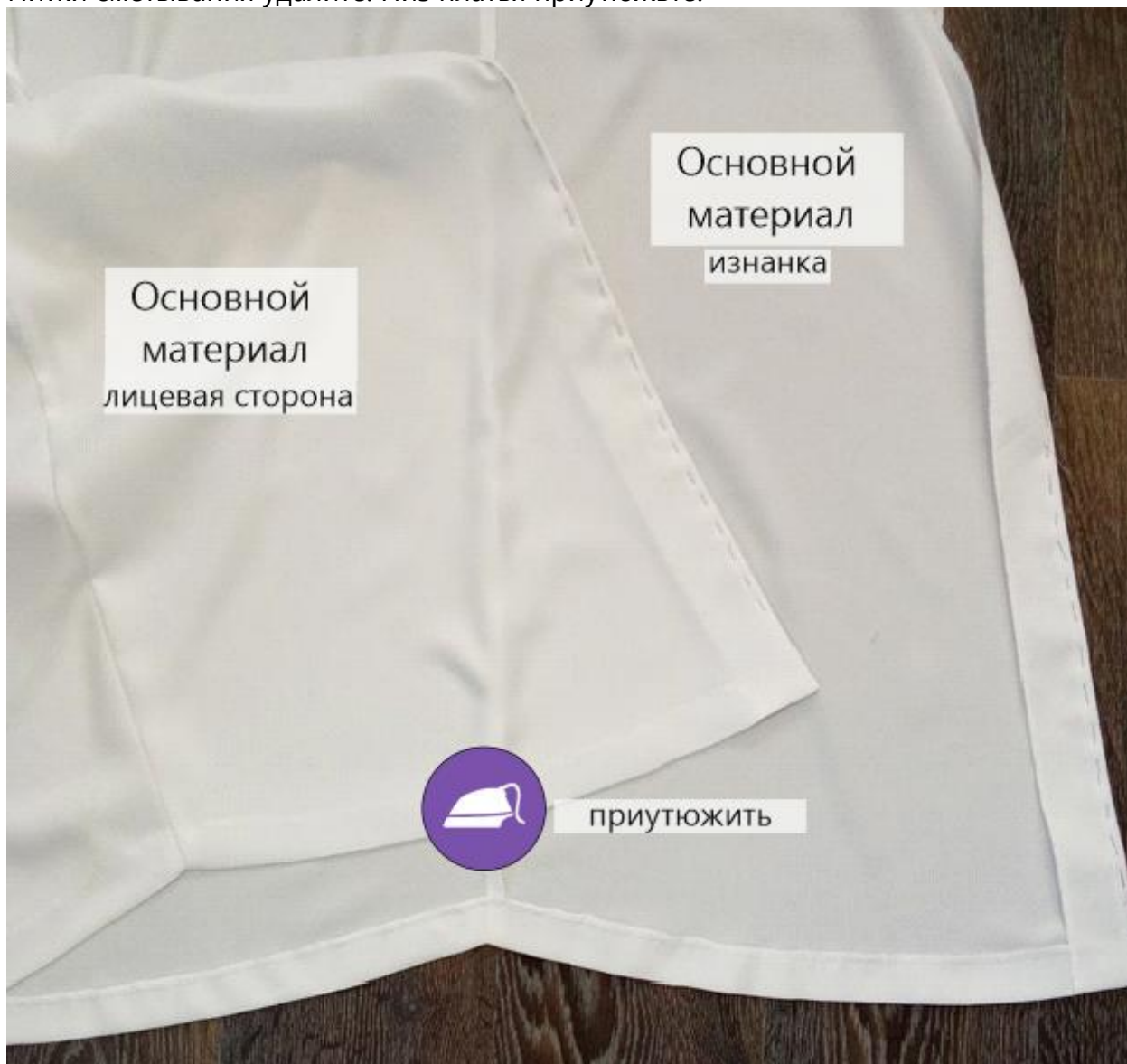

### Заготовка нижней части рукавов

Заутюжьте полоски для обработки разрезов рукавов в бейку.

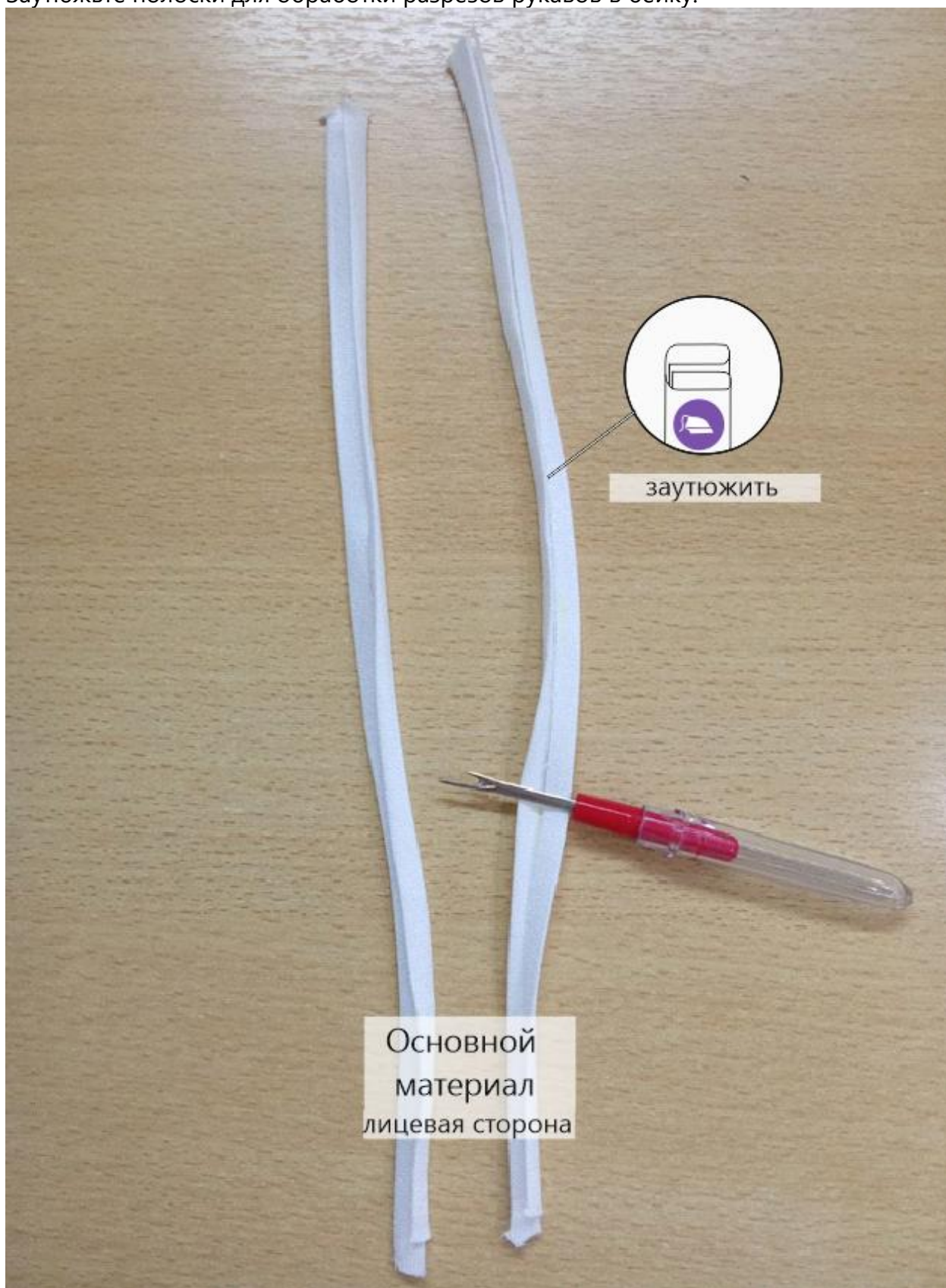

Приметайте бейку по срезам разрезов рукавов.

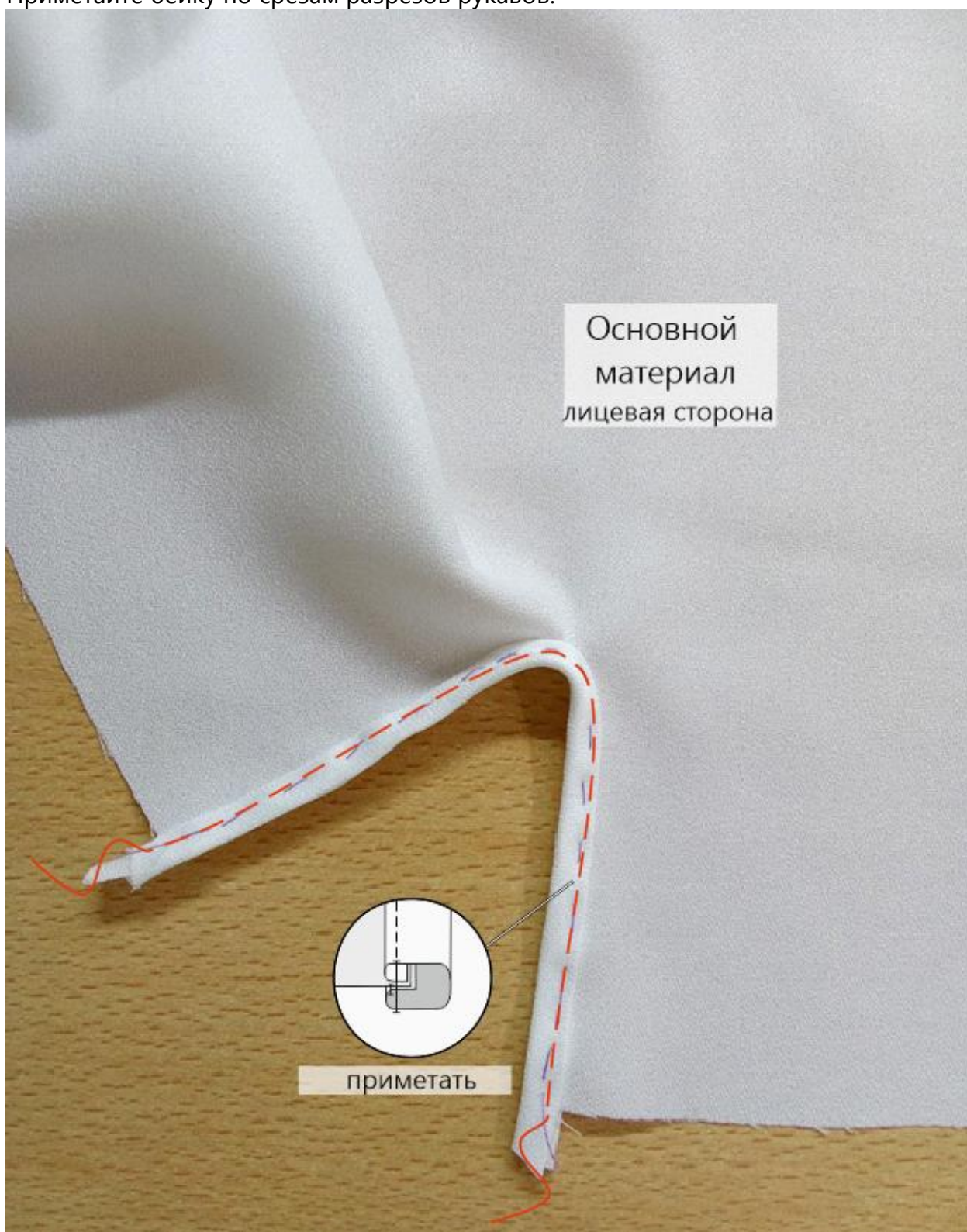

Притачайте бейку строчкой в край.



Нитки смётывания удалите. Настрочите диагональную закрепку в уступе разреза с изнанки рукава.

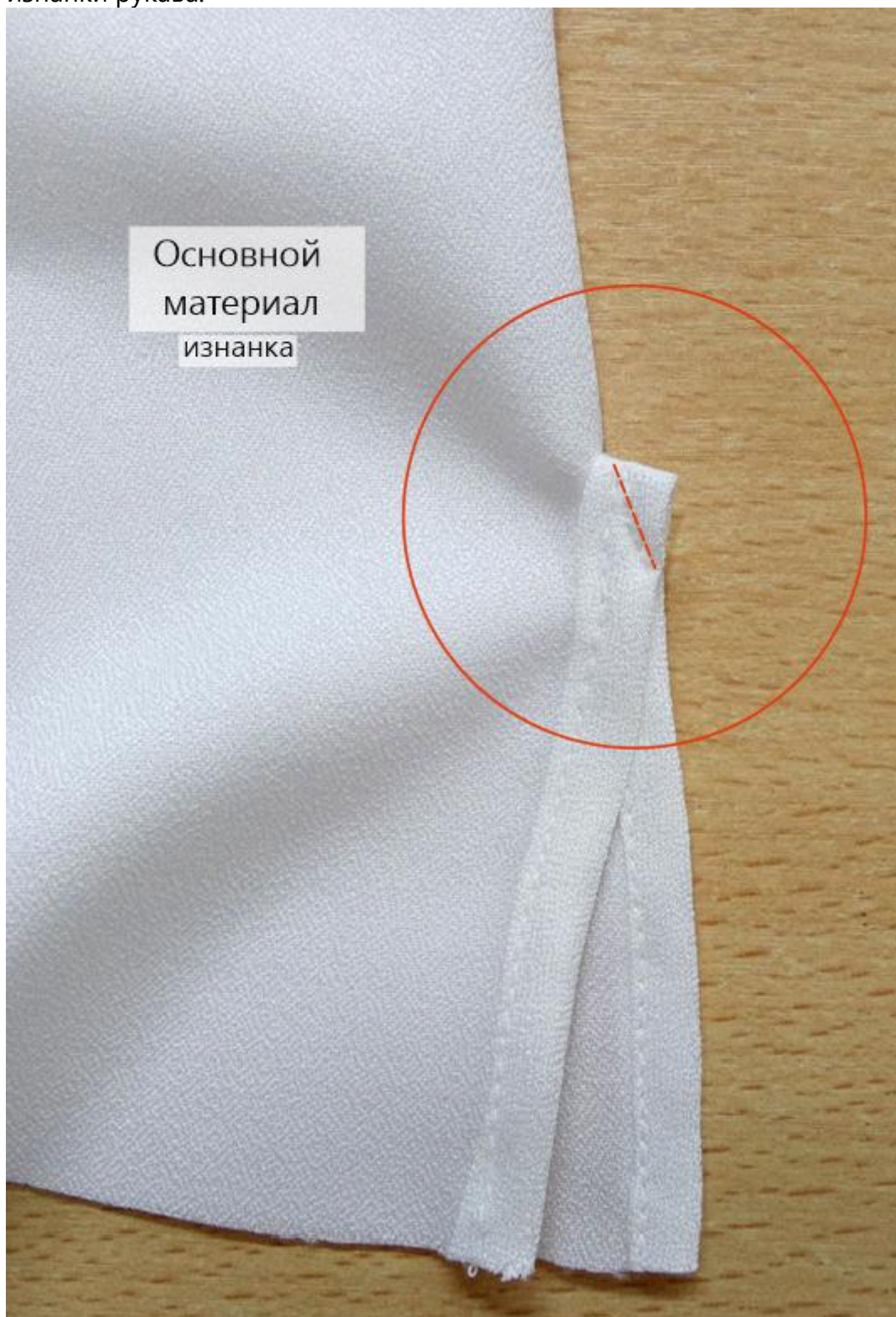

Приутюжьте разрез, подвернув переднюю его сторону в сторону передней части рукава.

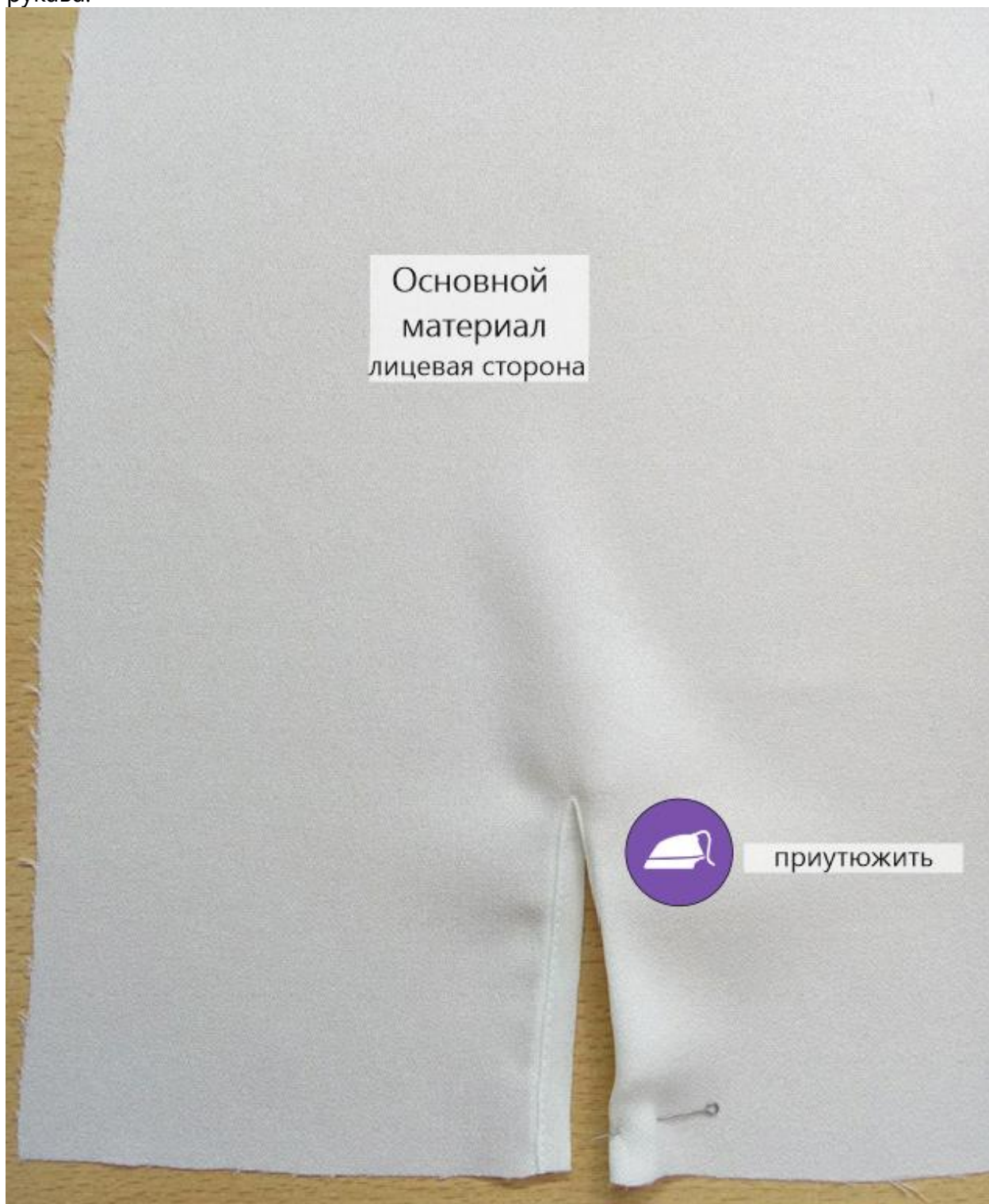

Стачайте боковые срезы нижней части рукавов. Припуски швов обметайте, заутюжьте в сторону передней части рукава.



Проложите по 2 крупных вспомогательных строчки по низу рукавов. Стяните нитки, формируя сборку.



**Заготовка манжет**

Продублируйте детали манжет. Заутюжьте их вдоль пополам, изнанкой внутрь.

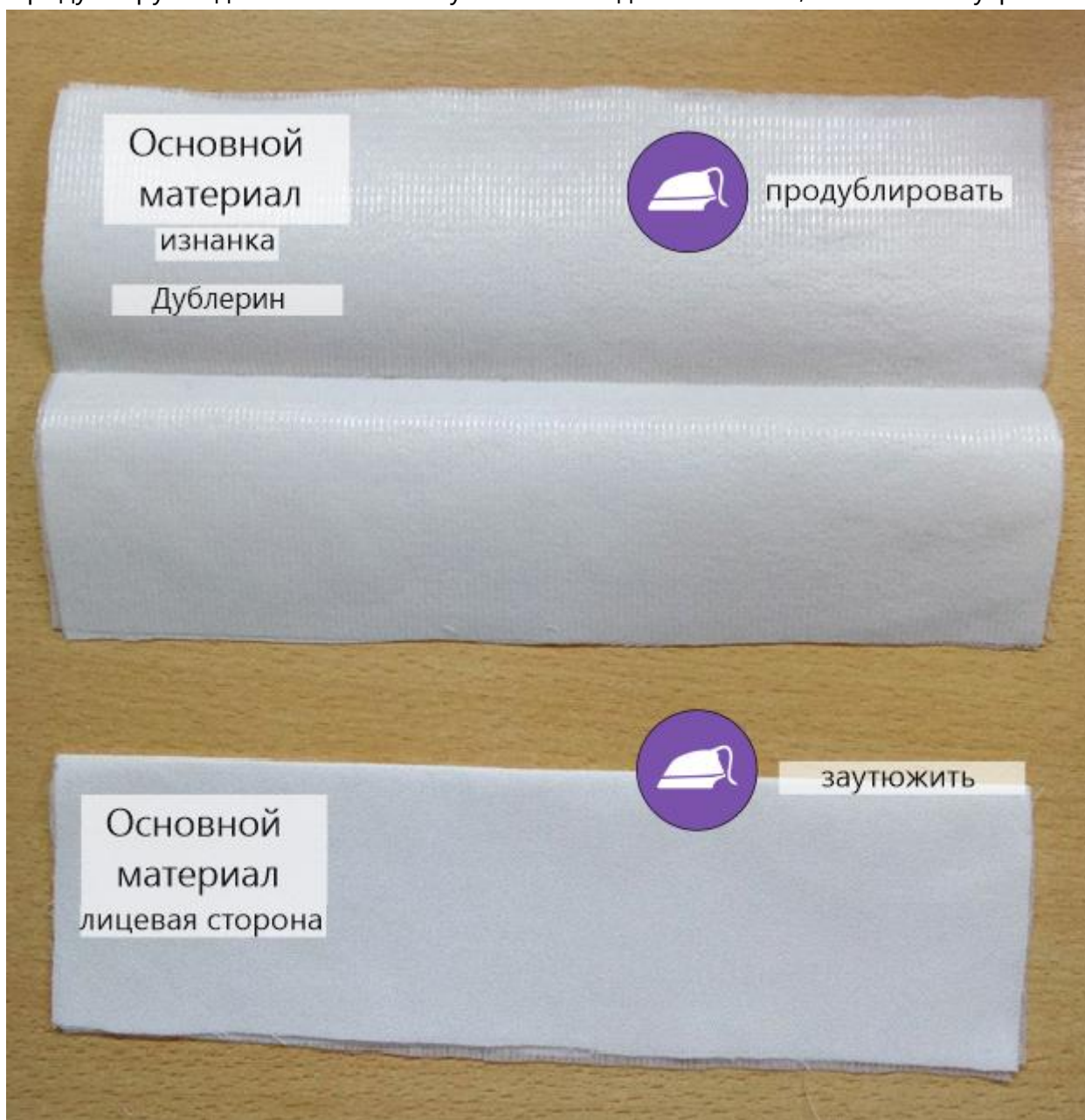

При необходимости выполните осноровку манжет по ширине.

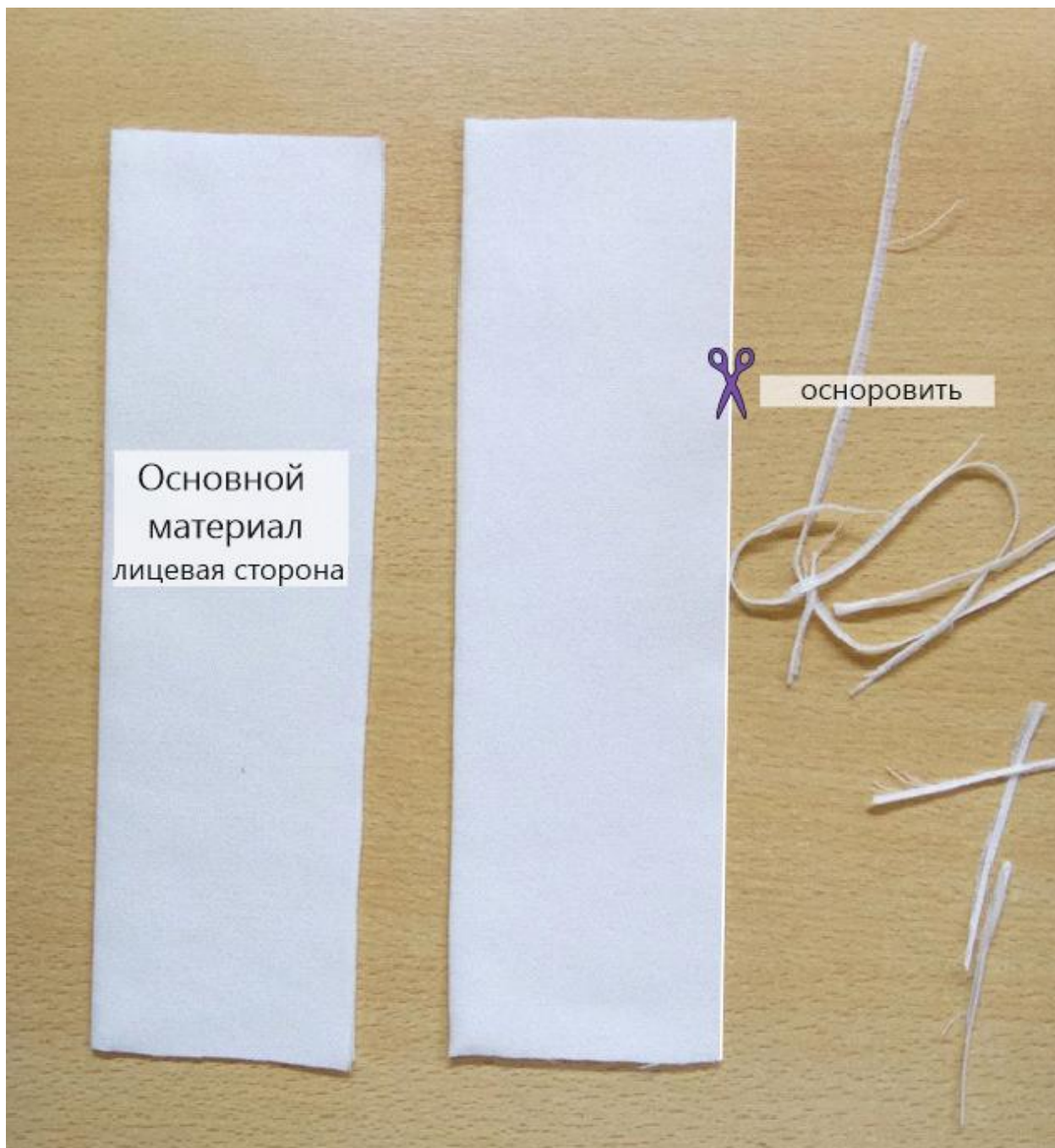

## Монтаж манжет с рукавами

Притачайте манжеты одной стороной к лицевой стороне рукавов.

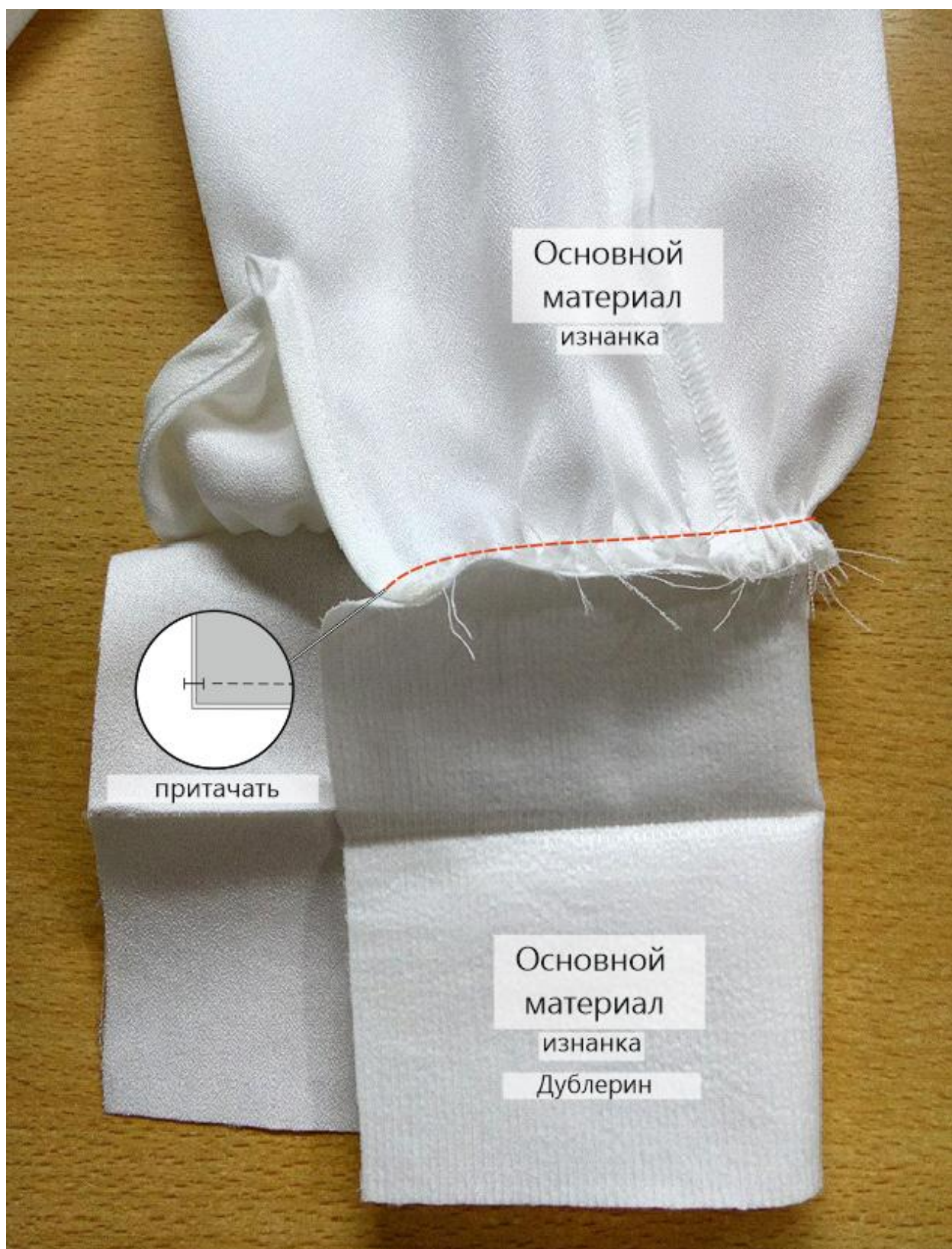

Отверните манжеты на лицевую сторону, обтачайте по боковым срезам. Припуски швов в уголках высеките наискосок, не доходя до строчки 0,1-0,2 см.



Припуски шва притачивания манжеты заметайте в сторону манжеты.



Подверните открытый продольный срез нижней части манжеты на 1 см в сторону изнанки и в таком виде приметайте ко шву притачивания манжеты с изнанки рукава, перекрывая его на 0,1-0,2 см.



Отстрочите манжету в край по всему периметру.



Нитки смётывания удалите. Манжеты приутюжьте.



### Монтаж нижней части рукавов с нижней частью платья

Совмещая боковые швы между собой, вколите или вметайте нижнюю часть рукава в пройму нижней части платья.



Втачайте рукава в проймы. Припуски швов обметайте, приутюжьте на ребро.



Ориентируясь по разметке, проложите 2 крупных вспомогательных строчки по верхнему срезу переда. Стяните нитки, формируя сборку.



### Монтаж верхней части платья с его нижней частью

Совмещая контрольные метки, приколите или приметайте верхнюю часть платья к нижней его части.



Стачайте части платья между собой. Припуски шва обметайте, заутюжьте вверх.



Отстрочите шов в край по лицевой стороне верхней части платья, приутюжьте.

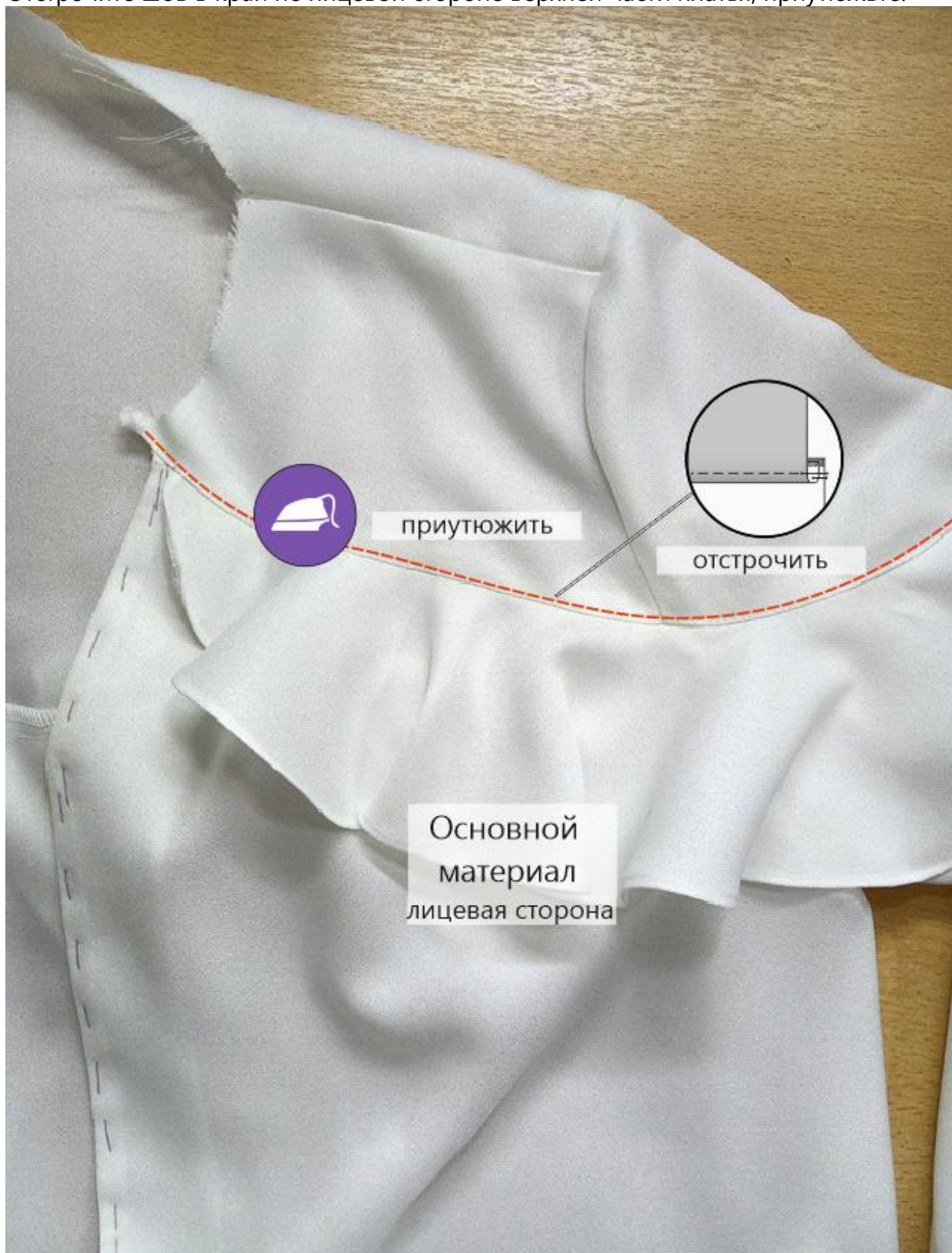

### Заготовка воротника

Стачайте части воротника-банта между собой. Припуски шва разутюжьте.



### Монтаж воротника с изделием

Совмещая контрольные метки, вколите или вметайте одну сторону воротника в горловину изделия, втачайте.



Сложите концы воротника лицевой стороной внутрь, уравняйте по срезам, сколите, стачайте от горловины. Припуски шва в уголках высекайте наискосок, не доходя до строчки 0,1-0,2 см.



Выверните концы воротника на лицевую сторону, выметайте по шву на ребро, приутюжьте.

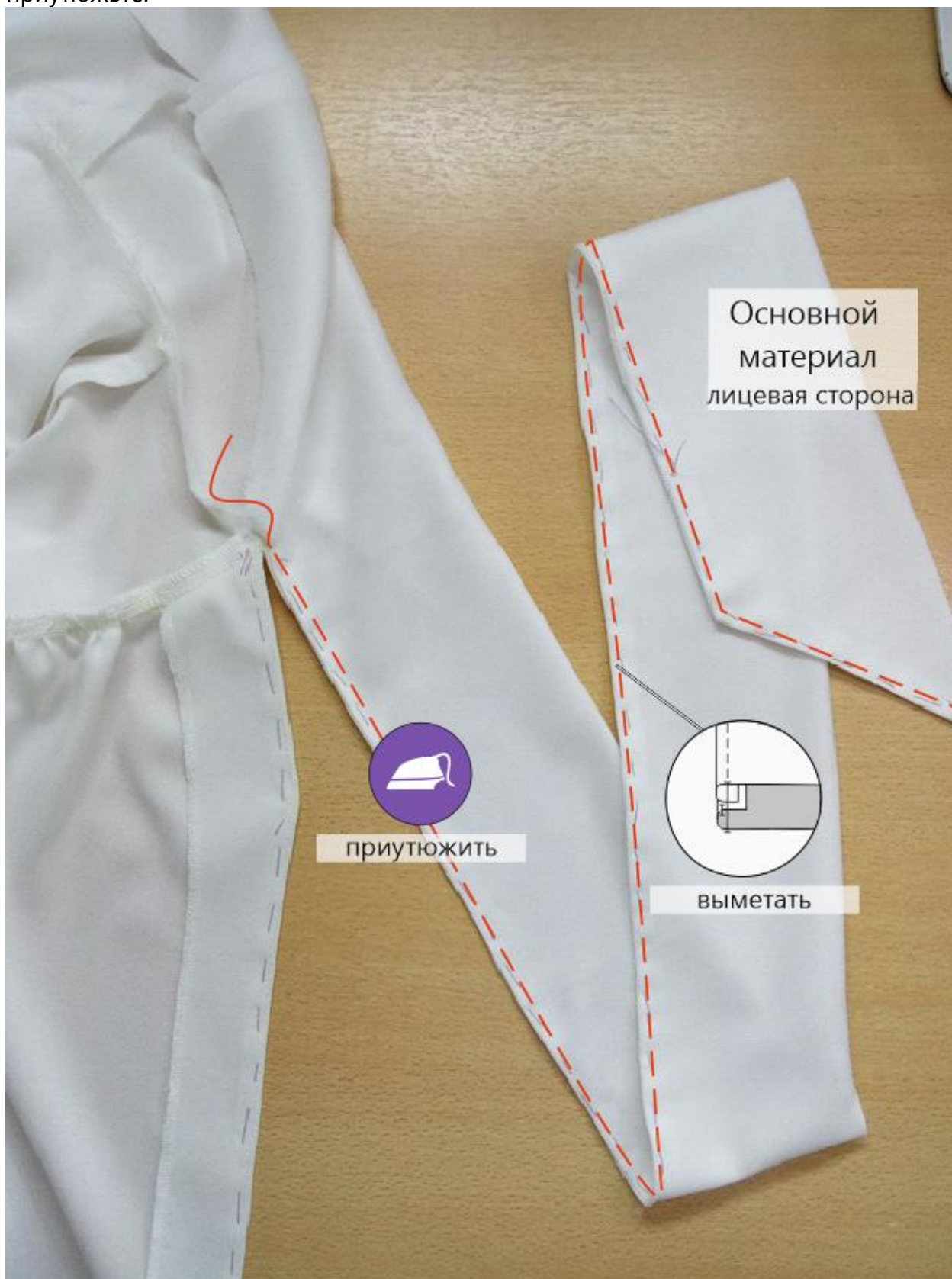

Припуски шва втачивания воротника в горловину заметайте в сторону воротника.



Подверните нижний срез нижней части воротника на 1 см в сторону изнанки и в таком виде приметайте ко шву втачивания воротника с изнанки платья, перекрывая его на 0,1-0,2 см.

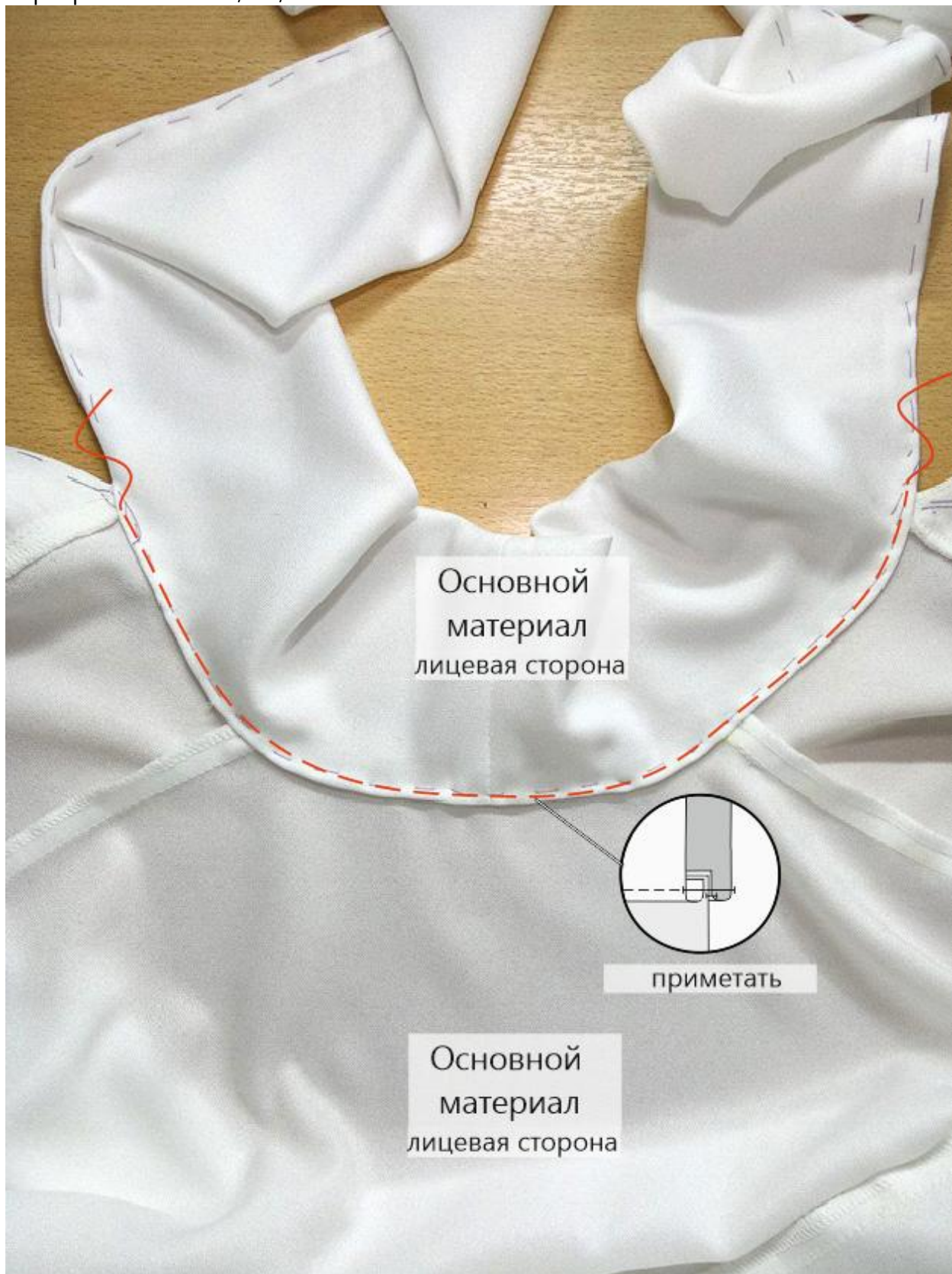

Подшейте нижнюю часть воротника к горловине изделия ручными потайными стежками или машинной строчкой в край.

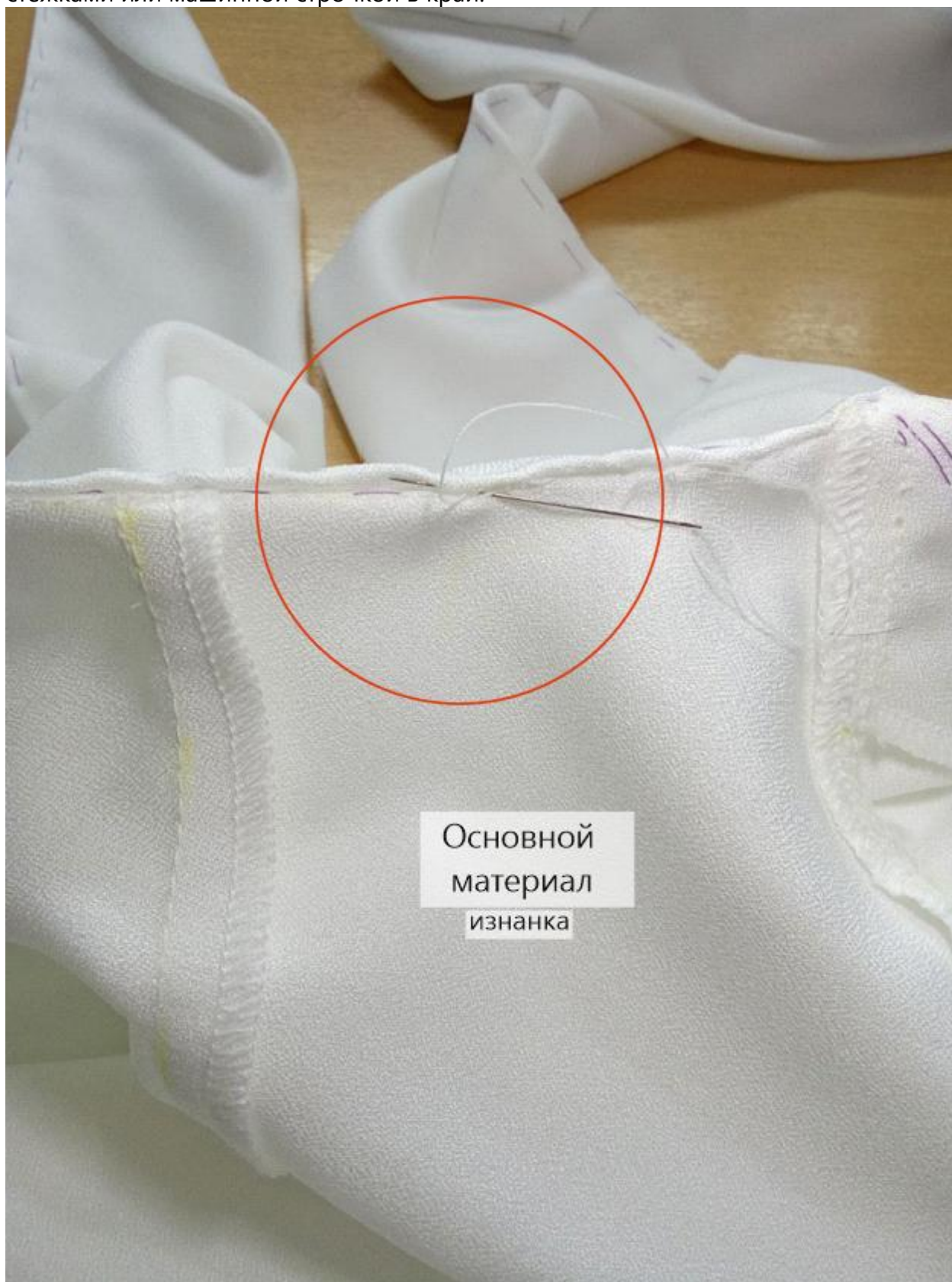

Нитки смётывания удалите. Воротник и борта приутюжьте.

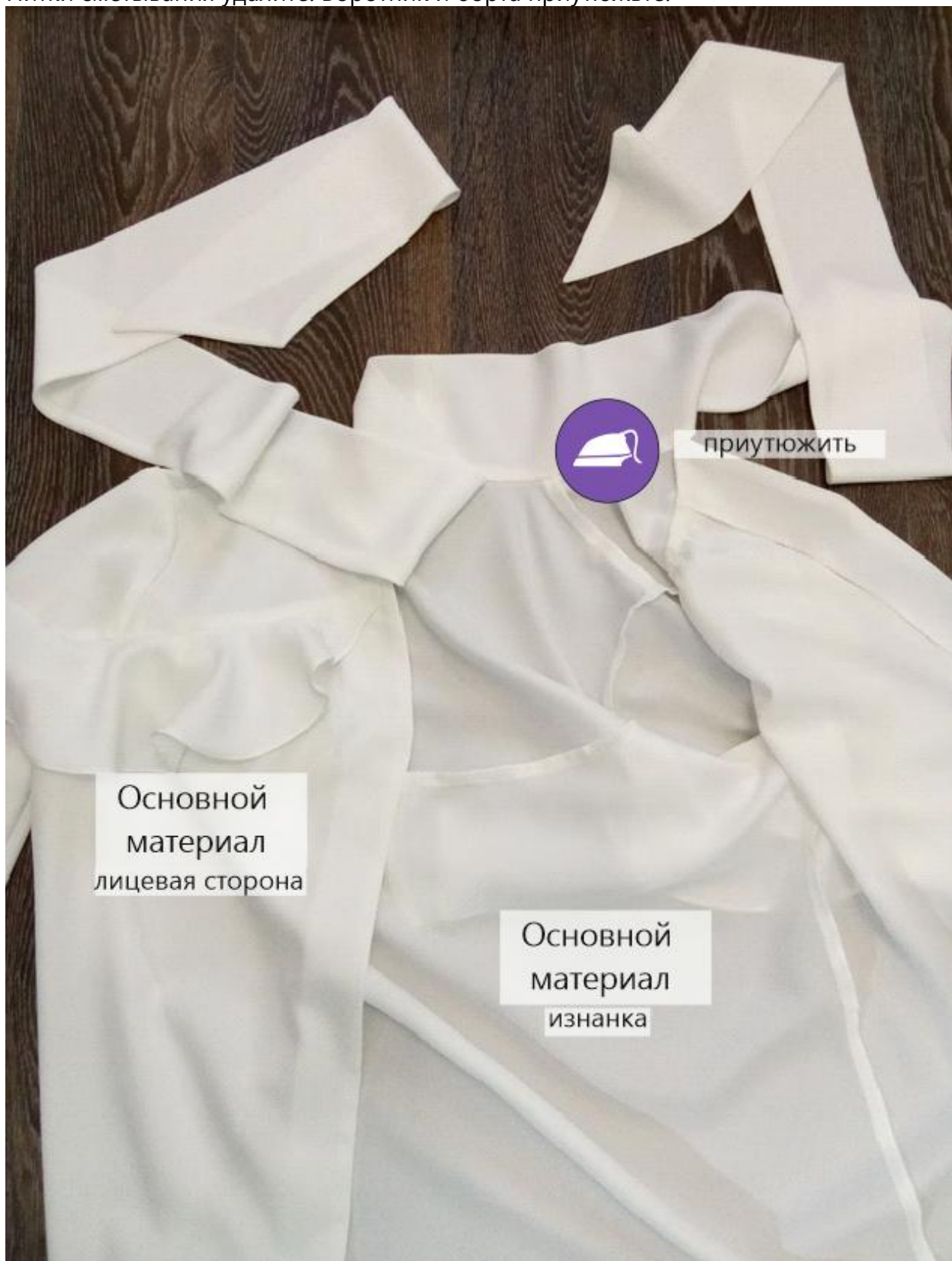

### Отделка

Контрастными нитками проставьте центры на деталях переда. Разметьте и выметайте петли по правому борту платья. Пришейте пуговицы по левому борту. Разметьте и выметайте петли на манжетах, пришейте пуговицы.



Нитки смётывания удалите. Платье отутюжьте в готовом виде. Носите с удовольствием!

Понравилась выкройка? Тогда ждём ваши ФОТО-ОТЗЫВЫ:



на нашем сайте: <https://shkatulka-sew.ru/pattern/vykroyka-platya-pouzi7007/>



в соцсетях с хэштегом #Posey7007 и #Поузи7007

