

ШКАТУЛКА

SHKATULKA-SEW.RU

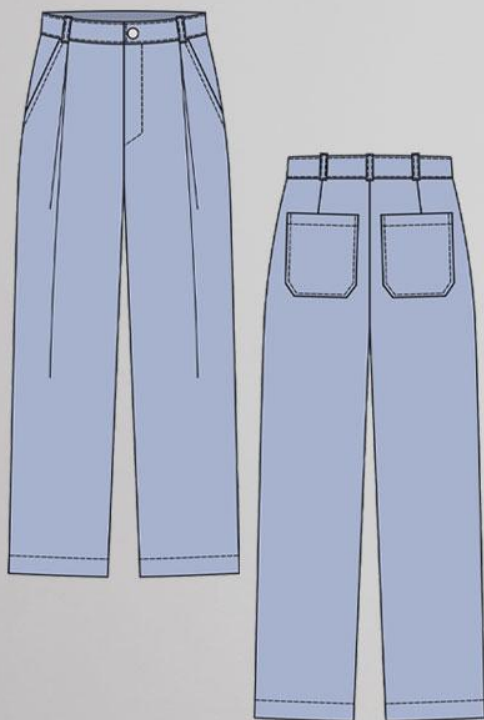

#Трой4002

Размеры

42-70

Рост

165-197 см

СЛОЖНОСТЬ



брюки

Трой4002



Выкройка прямых мужских брюк среднего объёма, прямого силуэта. Передние половинки - с застроченными односторонними складками по талии, с боковыми карманами с подрезным бочком. Задние половинки - с талиевыми вытачками, с накладными карманами. Линия талии в брюках расположена на естественном месте. Верхний срез брюк обработан притачным поясом с 5 шлёвками. Застёжка - классический гульфик с молнией в среднем шве переда и обмётанная петля и пуговица на поясе. Длина брюк - до щиколотки.

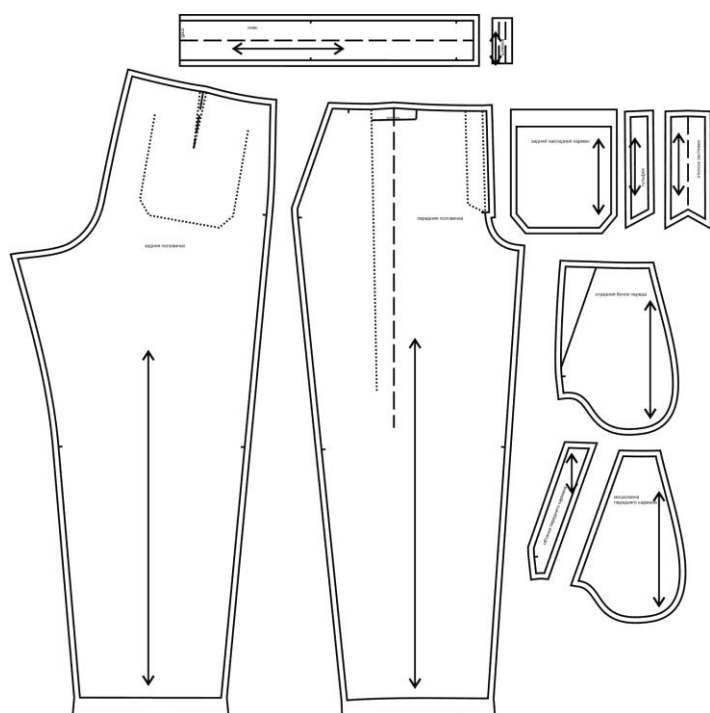

СОСТАВ КОМПЛЕКТА ЛЕКАЛ

* Выкройки даны с припусками на швы. Они обозначены двойным контуром. Вы можете самостоятельно изменить ширину припусков, исходя из свойств выбранного материала или своих целей.

ВЕЛИЧИНЫ ПРИБАВОК НА ОСНОВНЫХ УЧАСТКАХ ИЗМЕРЕНИЙ

Прибавка к обхвату талии в полном объеме*	Прибавка к обхвату бедер (с учетом складок) в полном объеме
от -0,8 до 5,8 см	от 12,4 до 17,2 см

*Минусовая прибавка появляется после 56 размера из-за неравномерного распределения объема живота по мере увеличения размерного ряда. Возможно, потребуются корректировка на большой живот в больших размерах).

ЗАМЕРЫ КЛЮЧЕВЫХ ПАРАМЕТРОВ, РАСХОД ТКАНИ

Замеры лекал выполнены без учета припусков на швы. Все замеры указаны в сантиметрах.



размер	рост, см	А	В	С
42	165-170	102,6	77,6	105,6
	171-177	106,2		
	178-183	109,9		
	184-190	113,5		
	191-197	117,1		
44	165-170	102,3	81,6	109,1
	171-177	106,0		
	178-183	109,6		
	184-190	113,2		
	191-197	116,8		
46	165-170	102,1	85,6	112,7
	171-177	105,7		
	178-183	109,3		
	184-190	112,9		
	191-197	116,5		
48	165-170	101,8	89,6	116,2
	171-177	105,4		

	178-183	109,0		
	184-190	112,6		
	191-197	116,2		
50	165-170	101,5	93,6	119,8
	171-177	105,1		
	178-183	108,7		
	184-190	112,3		
	191-197	116,0		
52	165-170	101,2	97,6	123,3
	171-177	104,9		
	178-183	108,5		
	184-190	112,1		
	191-197	115,7		
54	165-170	101,0	102,5	126,9
	171-177	104,6		
	178-183	108,2		
	184-190	111,8		
	191-197	115,4		
56	165-170	100,7	107,4	130,4
	171-177	104,3		
	178-183	107,9		
	184-190	111,5		
	191-197	115,1		
58	165-170	100,4	112,3	133,9
	171-177	104,0		
	178-183	107,6		
	184-190	111,2		
	191-197	114,8		
60	165-170	100,2	117,2	137,5
	171-177	103,8		
	178-183	107,3		
	184-190	110,9		
	191-197	114,5		
62	165-170	99,9	122,2	141,0
	171-177	103,5		
	178-183	107,1		
	184-190	110,7		
	191-197	114,2		
64	165-170	99,6	127,1	144,6
	171-177	103,2		
	178-183	106,8		
	184-190	110,4		
	191-197	114,0		

66	165-170	99,3	132,0	148,1
	171-177	102,9		
	178-183	106,5		
	184-190	110,1		
	191-197	113,7		
68	165-170	99,1	136,9	151,7
	171-177	102,7		
	178-183	106,2		
	184-190	109,8		
	191-197	113,4		
70	165-170	98,8	141,8	155,2
	171-177	102,4		
	178-183	106,0		
	184-190	109,5		
	191-197	113,1		

Внимание: расчет выполнен для однотонной ткани без рисунка, без учета направления ворса и возможной усадки! Усадка может достигать 15-20% от длины материала. Обязательно учитывайте это и берите с запасом.

В таблице представлены разные варианты расхода на разные ширины материала. Пожалуйста, выберите свою ширину материала и нужный размер.

размер	ростовая группа, см	основная ткань при ширине 130 см, см	основная ткань при ширине 140 см, см	основная ткань при ширине 150 см, см
42	165-170	205	185	174
	171-177	221	179	179
	178-183	228	199	182
	184-190	239	205	183
	191-197	236	213	189
44	165-170	213	201	181
	171-177	224	204	184
	178-183	226	227	188
	184-190	238	221	191
	191-197	246	216	189
46	165-170	216	194	182
	171-177	224	215	185
	178-183	226	217	187
	184-190	234	234	190
	191-197	236	241	193
48	165-170	216	216	209
	171-177	218	212	206

	178-183	220	226	218
	184-190	233	235	235
	191-197	240	240	199
50	165-170	211	211	211
	171-177	218	218	220
	178-183	230	220	221
	184-190	233	224	224
	191-197	240	243	219
52	165-170	216	215	210
	171-177	223	217	222
	178-183	228	224	230
	184-190	234	232	232
	191-197	244	239	226
54	165-170	215	209	215
	171-177	223	222	222
	178-183	224	226	219
	184-190	237	231	231
	191-197	239	238	238
56	165-170	209	212	215
	171-177	222	222	216
	178-183	223	229	227
	184-190	237	236	230
	191-197	244	238	238
58	165-170	212	215	214
	171-177	222	222	215
	178-183	223	229	229
	184-190	230	236	230
	191-197	243	243	243
60	165-170	233	214	213
	171-177	215	222	221
	178-183	229	228	228
	184-190	247	229	235
	191-197	243	243	236
62	165-170	211	214	214
	171-177	222	221	217
	178-183	225	229	226
	184-190	236	229	235
	191-197	241	236	236
64	165-170	223	218	218
	171-177	217	221	217
	178-183	238	228	225
	184-190	247	235	235
	191-197	243	235	242

66	165-170	219	213	206
	171-177	233	220	220
	178-183	236	224	226
	184-190	235	228	235
	191-197	258	242	238
68	165-170	220	214	205
	171-177	227	220	220
	178-183	260	227	227
	184-190	235	235	234
	191-197	266	242	241
70	165-170	226	213	214
	171-177	233	212	212
	178-183	234	227	227
	184-190	260	234	234
	191-197	252	241	240

РЕКОМЕНДАЦИИ ПО ВЫБОРУ ТКАНИ

Для пошива брюк можно использовать костюмные ткани средней поверхностной плотности, формоустойчивые, отличающиеся малой сминаемостью, с натуральными, искусственными, синтетическими или смешанными волокнами в составе.

Пример: полушерстяная и шерстяная костюмная ткань, костюмный креп, поливискозная костюмная ткань, деним средней плотности, смесовый лён, костюмный хлопок и др.

РАСКРОЙ

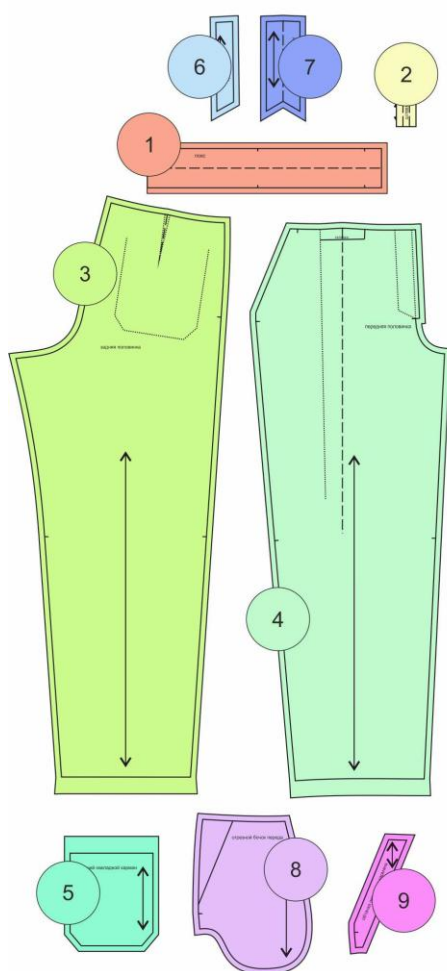

ОСНОВНАЯ ТКАНЬ

- 1 пояс - 1 дет. со сгибом
- 2 шлевка - 5 дет.
- 3 задняя половинка - 2 дет.
- 4 передняя половинка - 2 дет.
- 5 задний накладной карман - 2 дет.
- 6 гульфик - 1 дет.
- 7 откосок застежки - 1 дет.
- 8 отрезной бочок переда - 2 дет.
- 9 обтачка переднего кармана - 2 дет.

Подкладка:

1. Мешковина переднего кармана – 2 дет.,

Дублирин:

1. Пояс – 1 дет. со сгибом,
2. Гульфик застёжки – 1 дет.,
3. Откосок застёжки – 1 дет.,
4. Кромка входа в карман – 2 дет. (выкраивается самостоятельно, по долевой, в виде полоски шириной 1,5 см и длиной, равной длине среза входа в передний карман).

Припуски на швы





Все детали изделия даны с необходимыми припусками на швы.

Образец брюк был отшит из джинсы средней плотности.

ОБОРУДОВАНИЕ И ИНСТРУМЕНТЫ

	Бытовая швейная машинка;
	Оверлок 3-ниточный;
	Утюг с паром или без, утюжильный стол или гладильная доска;
	Машинные иглы, соответствующие типу ткани (для средних тканей), булавки для закалывания или маленькие зажимы;
	Ножницы для бумаги и ножницы для раскроя;
	Проутюжильник (сетка для ВТО или лоскут х/б ткани).

ДОПОЛНИТЕЛЬНЫЕ МАТЕРИАЛЫ И ФУРНИТУРА

	Нитки для бытовой машины и оверлока;
	Дублерин;
	Лапка для выметывания петель;
	Потайная молния длиной 18-20 см;
	Пуговица.

ТЕХНОЛОГИЧЕСКАЯ ПОСЛЕДОВАТЕЛЬНОСТЬ ОБРАБОТКИ

Раскрой

Выкроите детали изделия согласно спецификации.



Обработка передних карманов

Притачайте обтачки передних карманов к мешковинам. Припуски швов обметайте, заутюжьте в сторону мешковин.

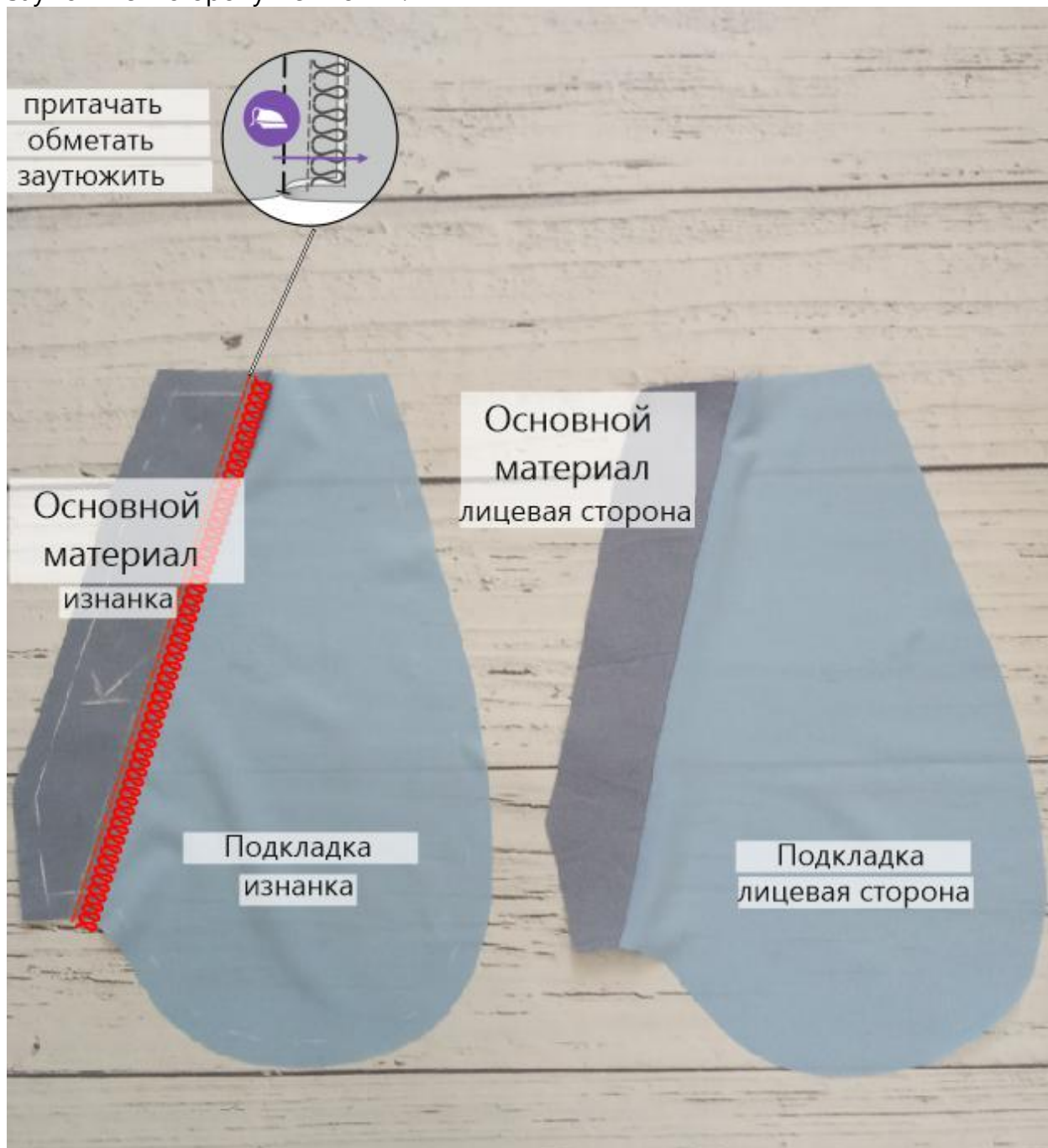

Клеевыми кромками укрепите срезы входов в карманы с изнанки передних половинок брюк.

Контрастными нитками проставьте контрольные линии.



Наложите мешковину кармана с обтачкой на переднюю половинку брюк, лицом к лицу, уравняйте по срезам входа в карман, приколите, притачайте.

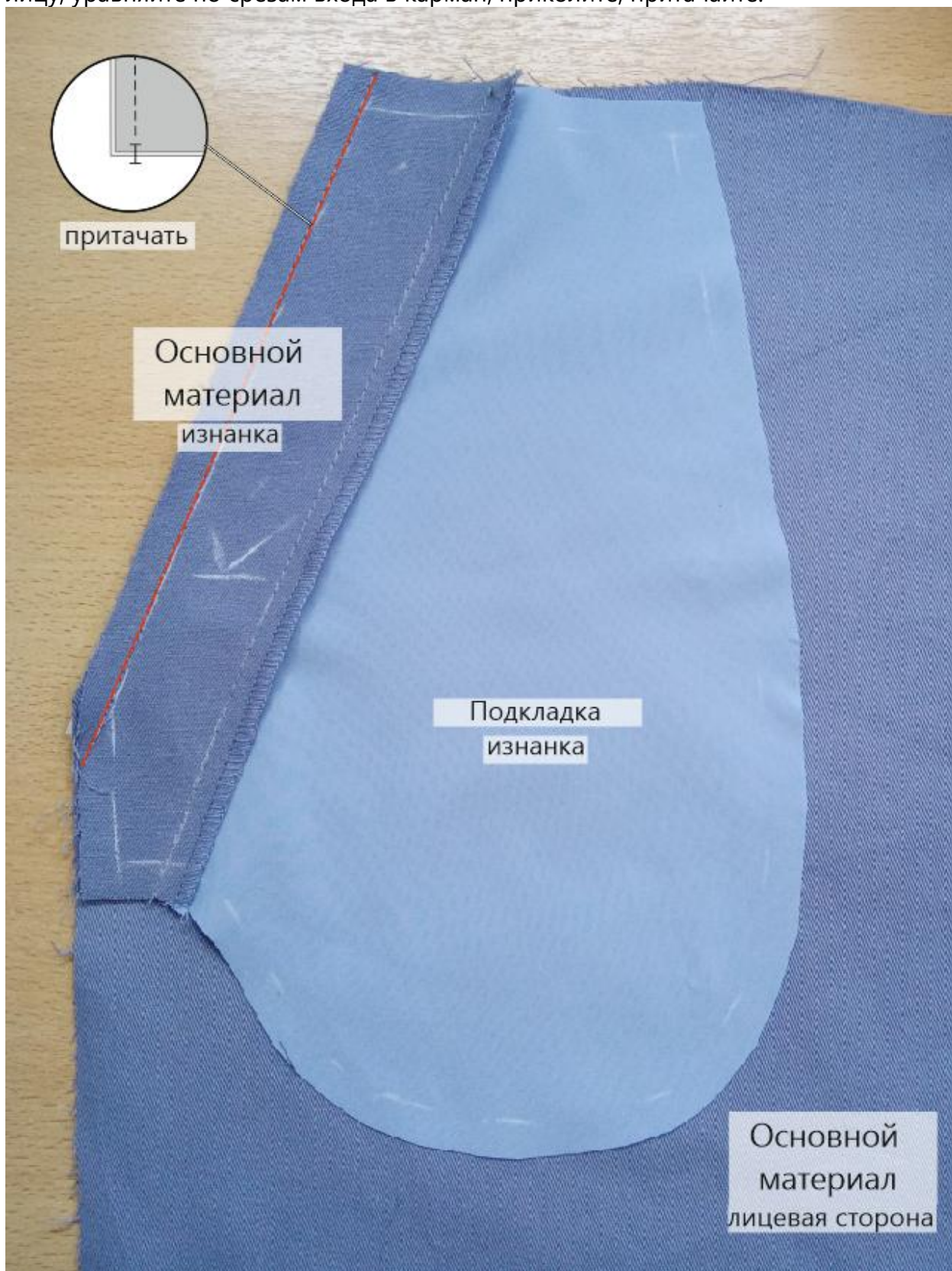

Отверните мешковину кармана в сторону изнанки изделия. Выметайте вход в карман с переходным кантом шириной 0,1-0,2 см, приутюжьте, отстрочите на ширину лапки.

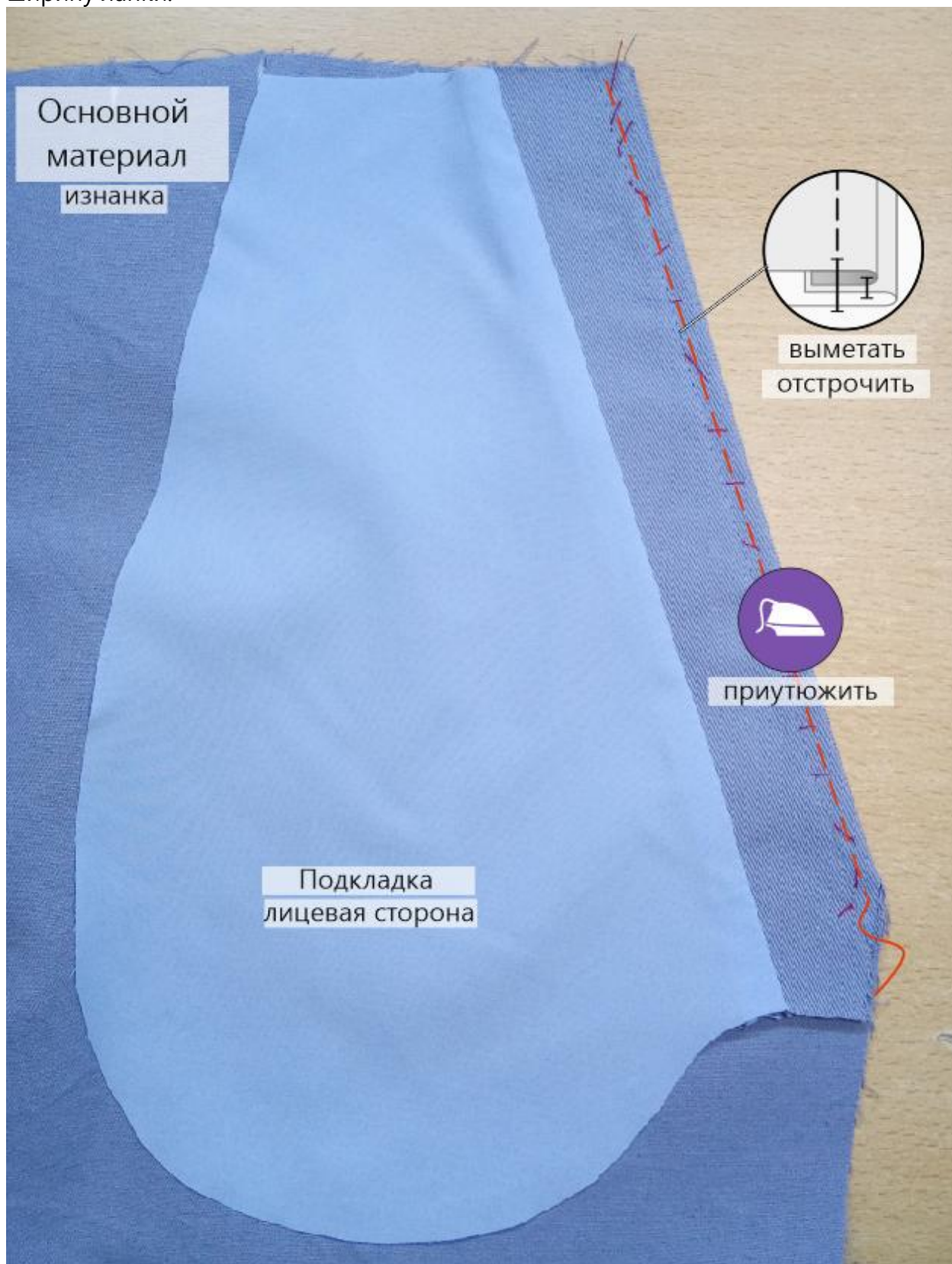

Намелите на лицевой стороне бочка расположение входа в карман.
Наложите переднюю половинку брюк на бочок, изнанкой на лицевую сторону,
совмещая обработанный вход в карман с линией разметки, приколите, приметайте.

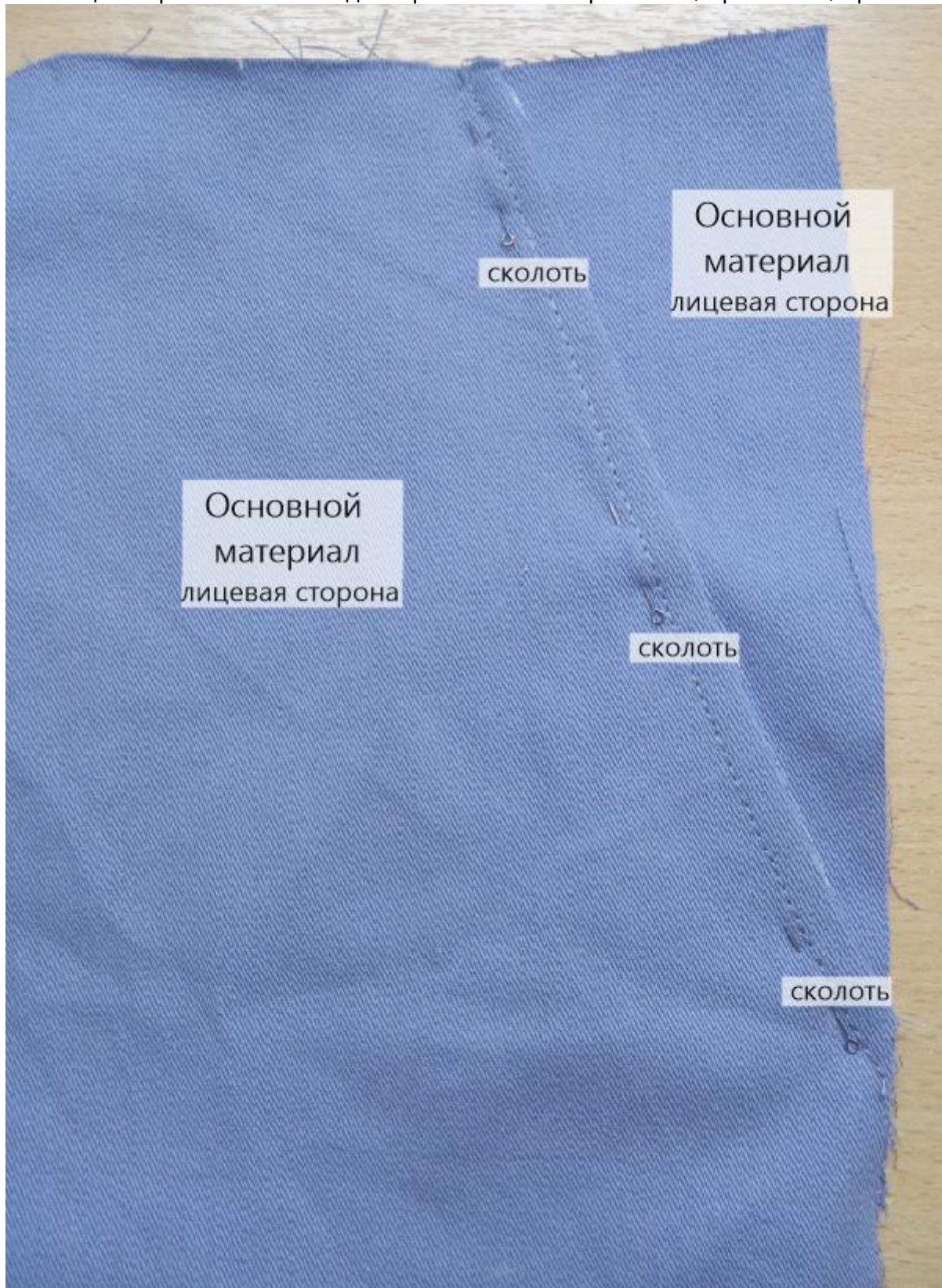

С изнанки изделия уравняйте срезы мешковины и бочка между собой, сколите, стачайте. Припуски шва обметайте, заутюжьте.

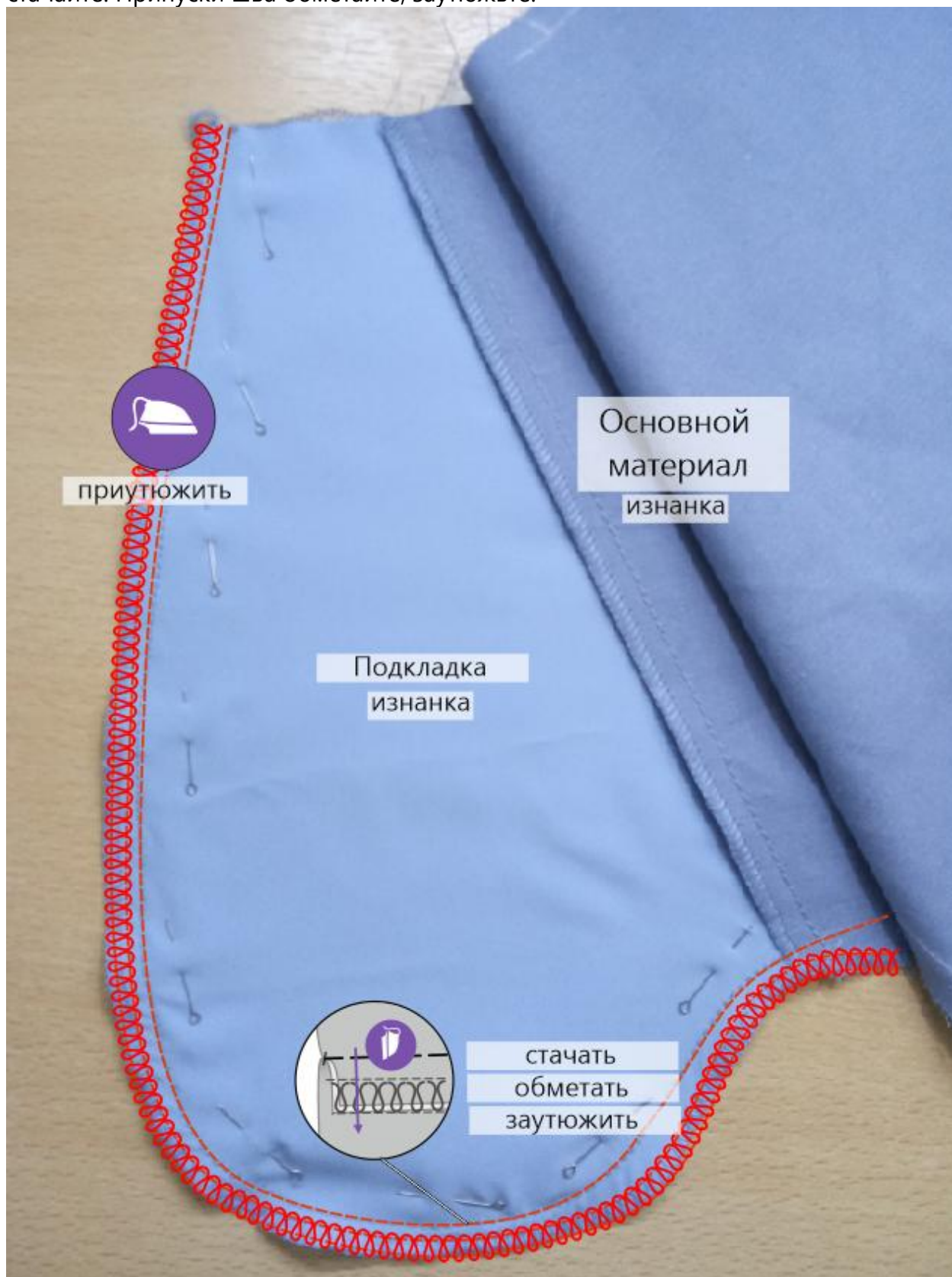

Обработка застёжки брюк

Осноруйте припуск среднего шва на левой передней половинке брюк до ширины 0,7 см.

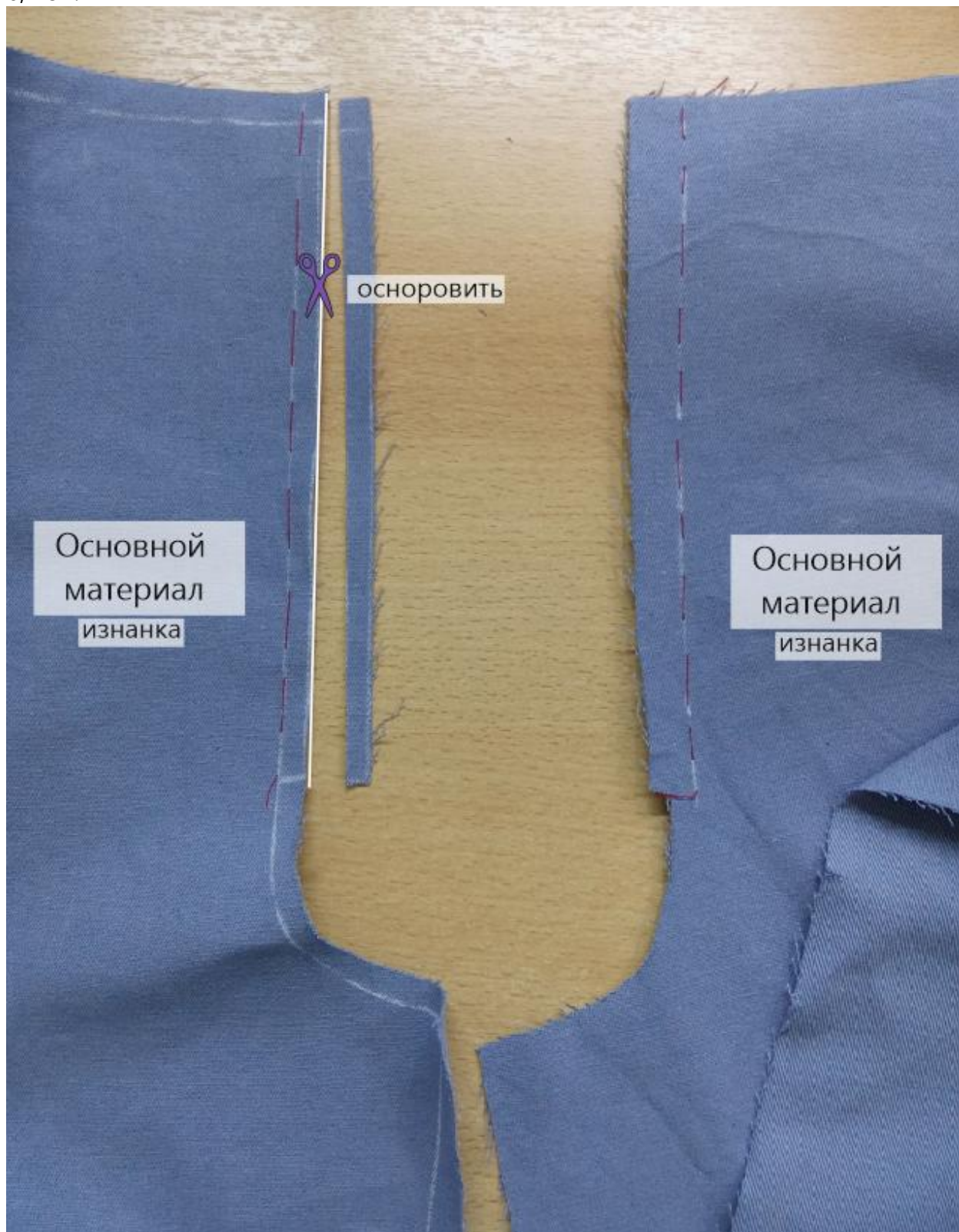

Обметайте средние срезы передних половинок брюк, как показано на фото.

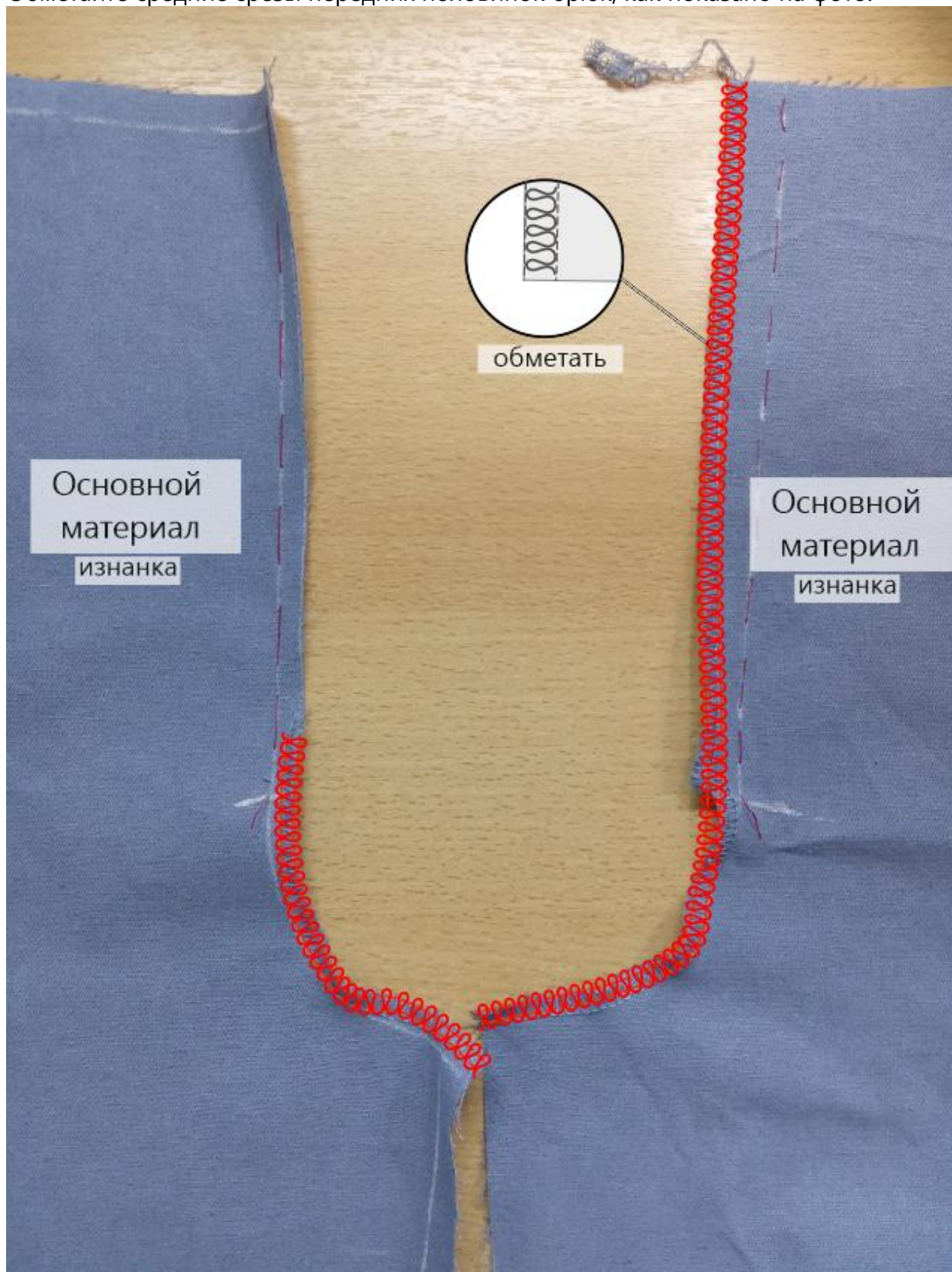

Сложите передние половинки брюк вместе, лицом к лицу, уравняйте по средним срезам, сколите, стачайте от контрольной метки вниз.

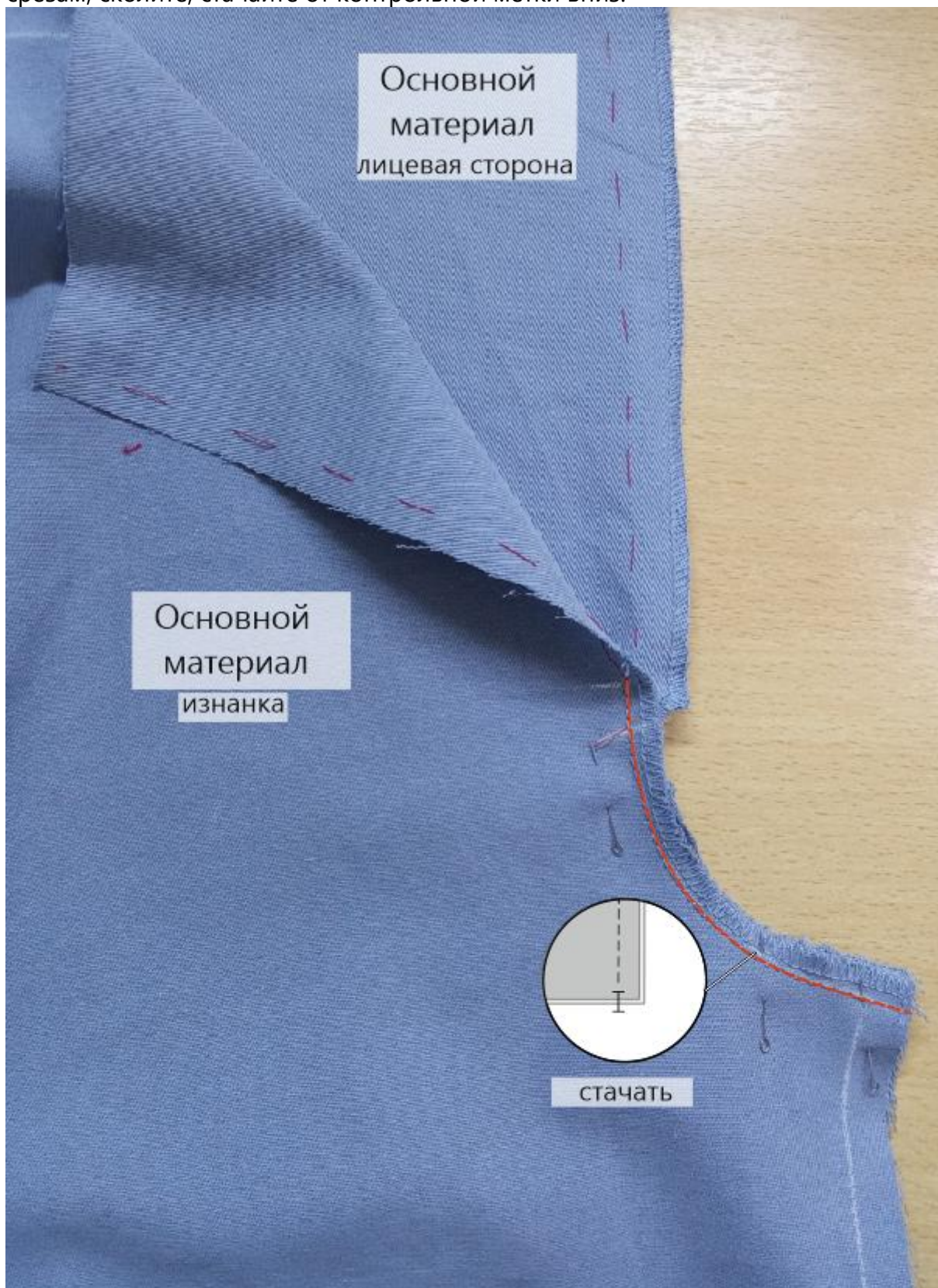

Продублируйте гультфик. Продублируйте откосок на половину его ширины. Сложите его вдоль пополам, изнанкой внутрь, приутюжьте по сгибу.

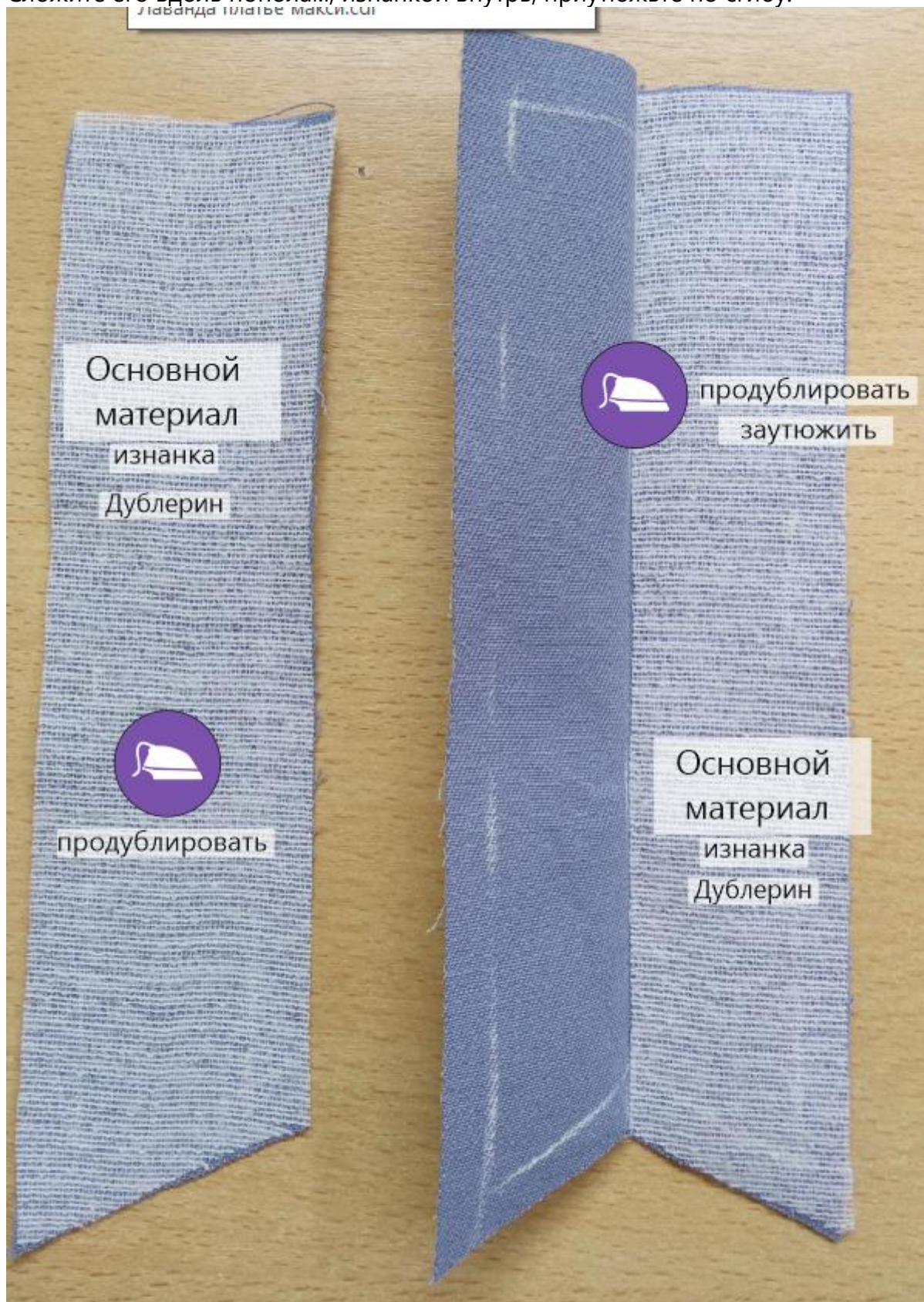

Обметайте открытые срезы гульфика и откоса, приутюжьте.



Притачайте гульфик к среднему срезу левой передней половинки брюк.

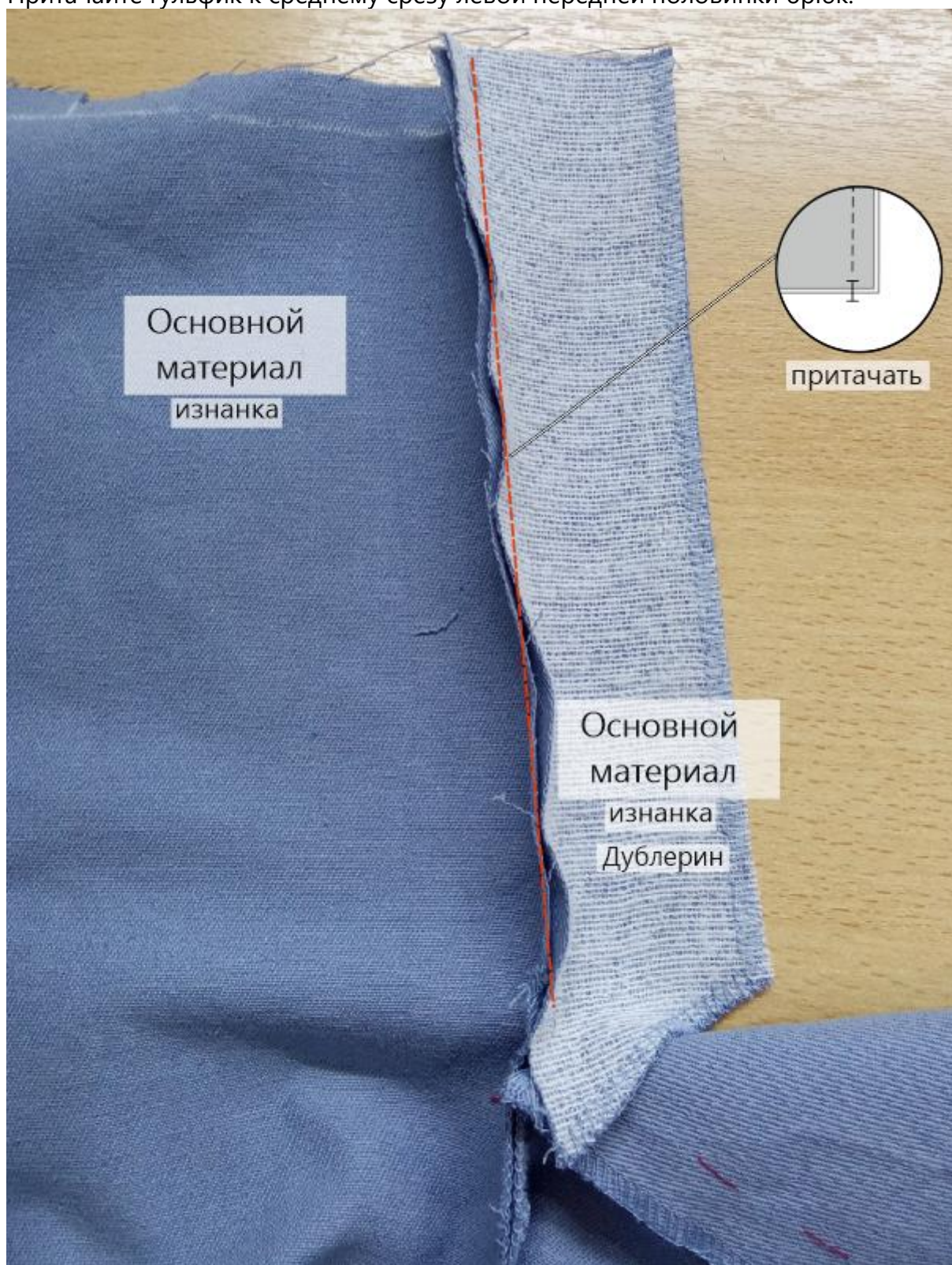

Направьте припуски шва в сторону гульфика. Отстрочите шов в край по лицевой стороне гульфика, приутюжьте.

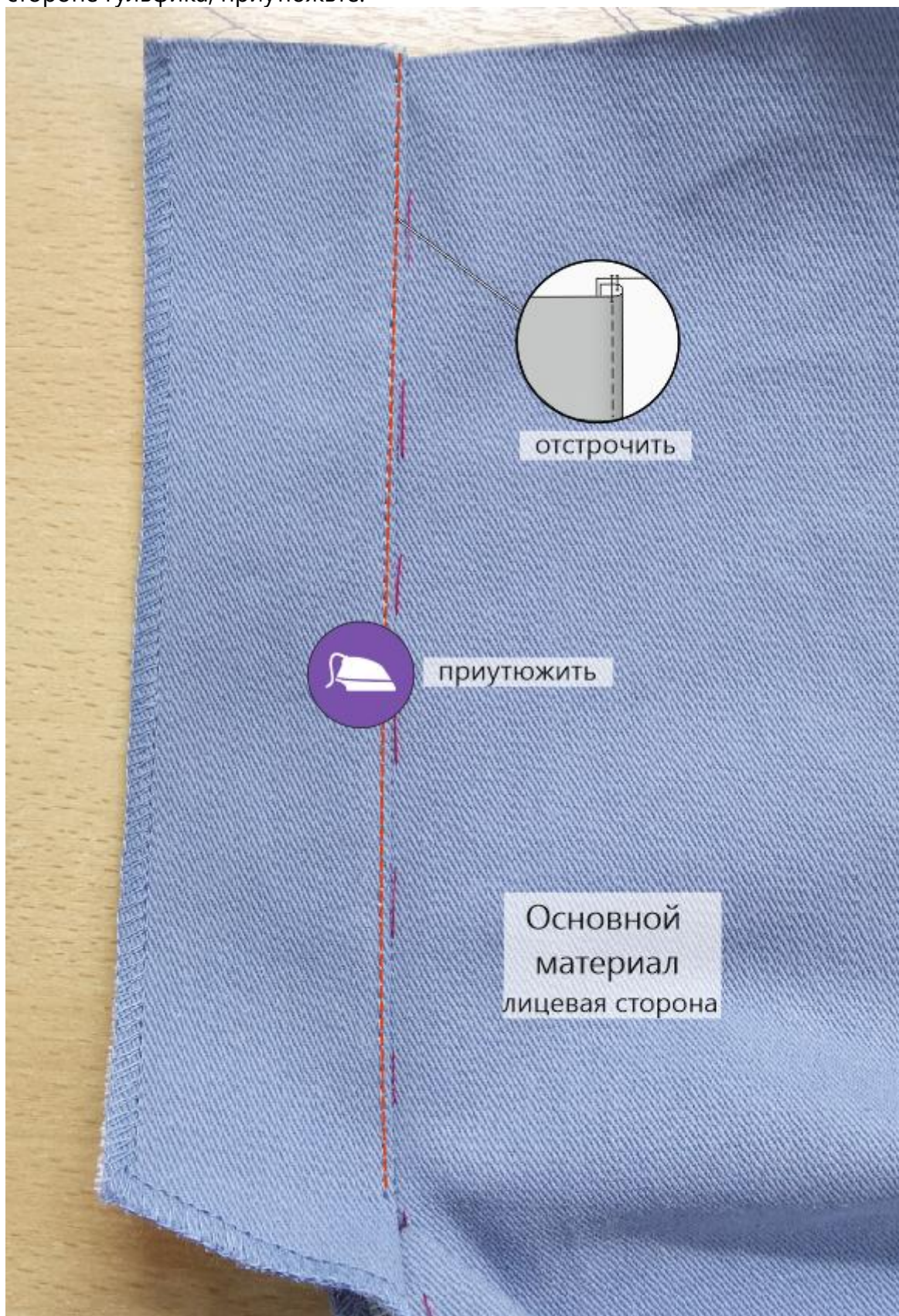

Отверните гульфик в сторону изнанки изделия. Выметайте шов гульфика с переходным кантом шириной 0,1-0,2 см из изделия в сторону гульфика, приутюжьте.

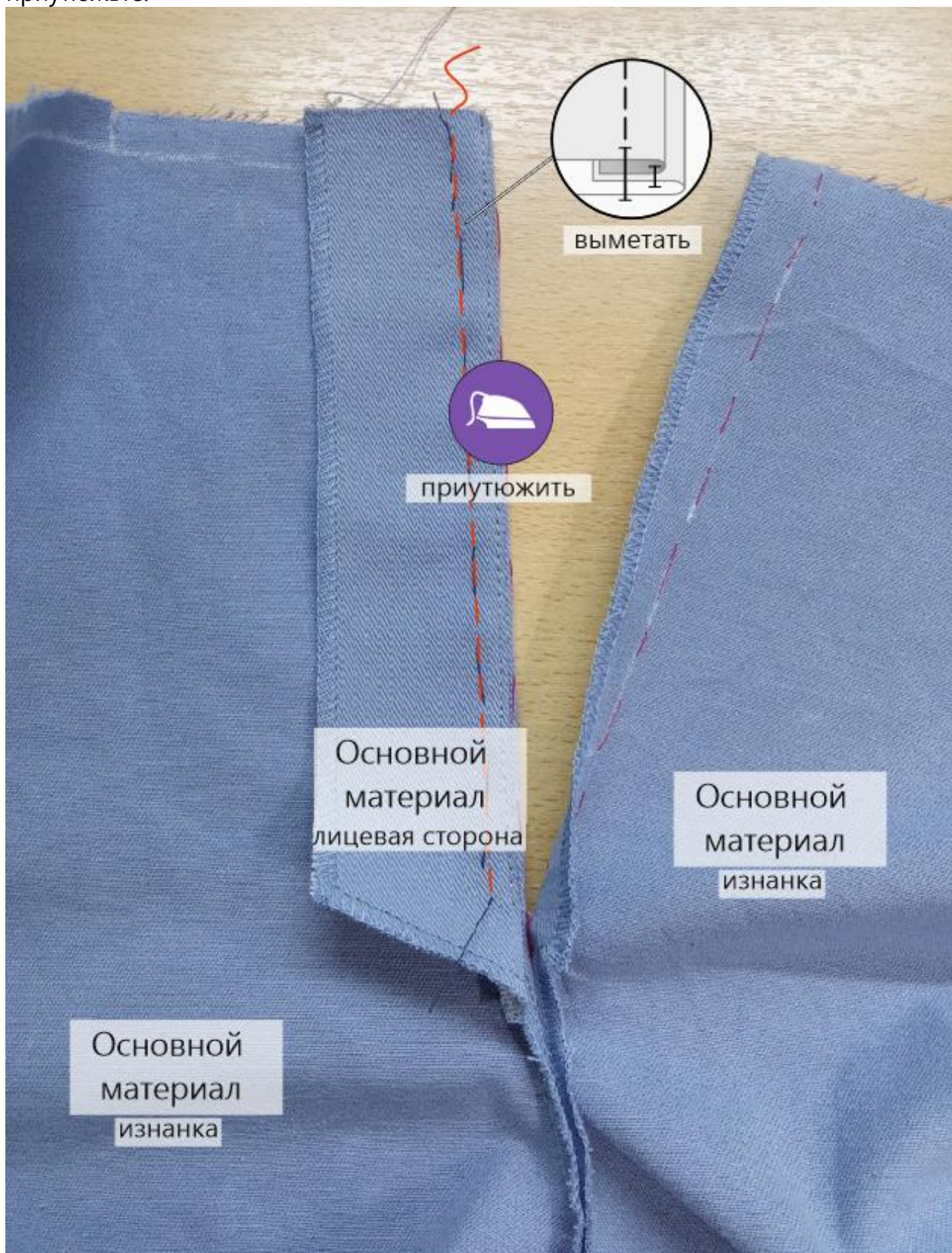

Наложите молнию на правую переднюю половинку брюк, лицом к лицу, совместите край со срезом, приколите, притачайте.

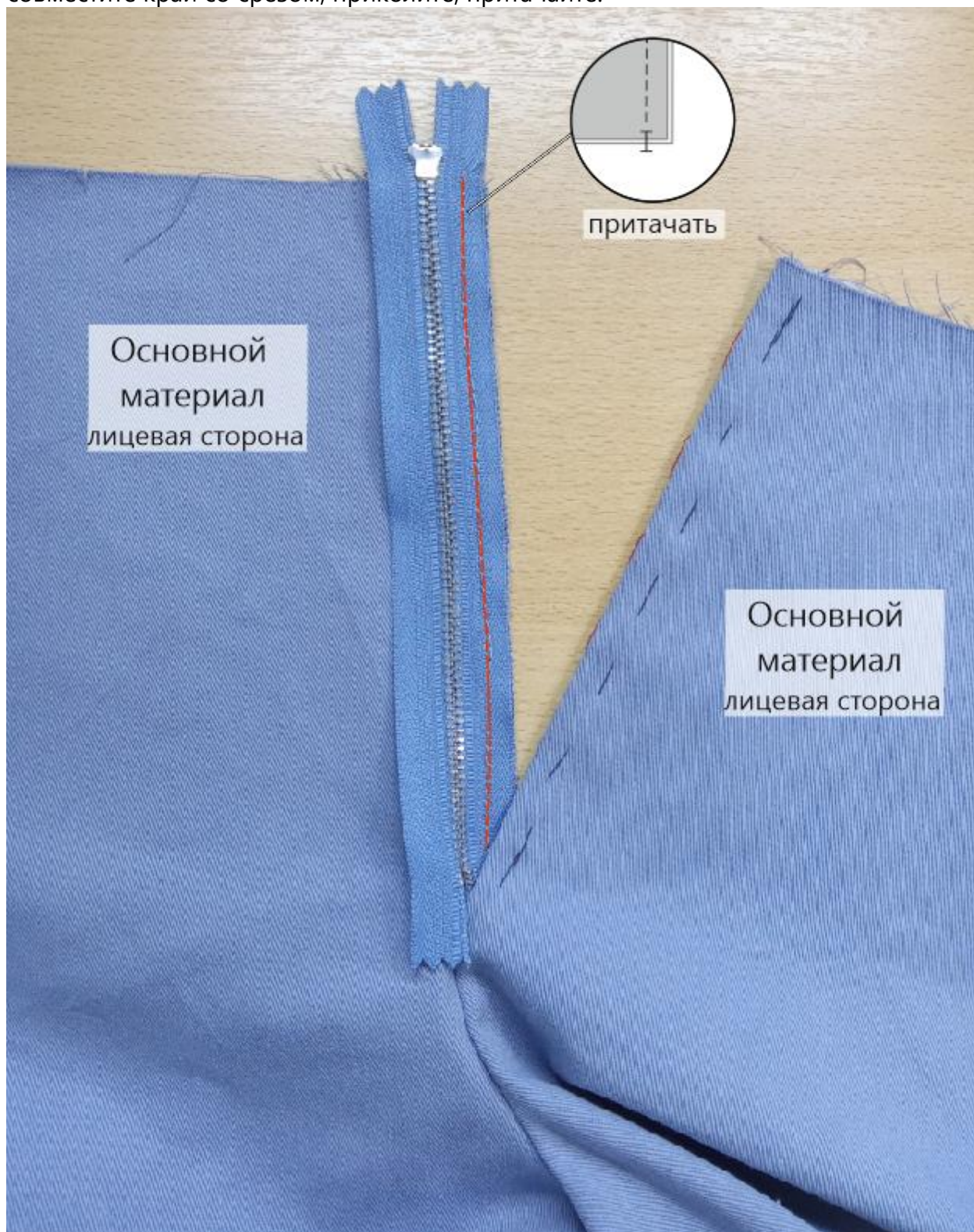

Строчкой в строчку притачивания молнии притачайте откосок.



Отверните припуски шва притачивания молнии в сторону изделия. Отстрочите шов в край по лицевой стороне изделия, приутюжьте.



Сколите центры передних половинок брюк между собой.



С изнанки изделия отверните откосок в сторону, заколите, чтобы не мешал. Приколите вторую сторону молнии к гульфику, не захватывая в шов основное изделие, притачайте.

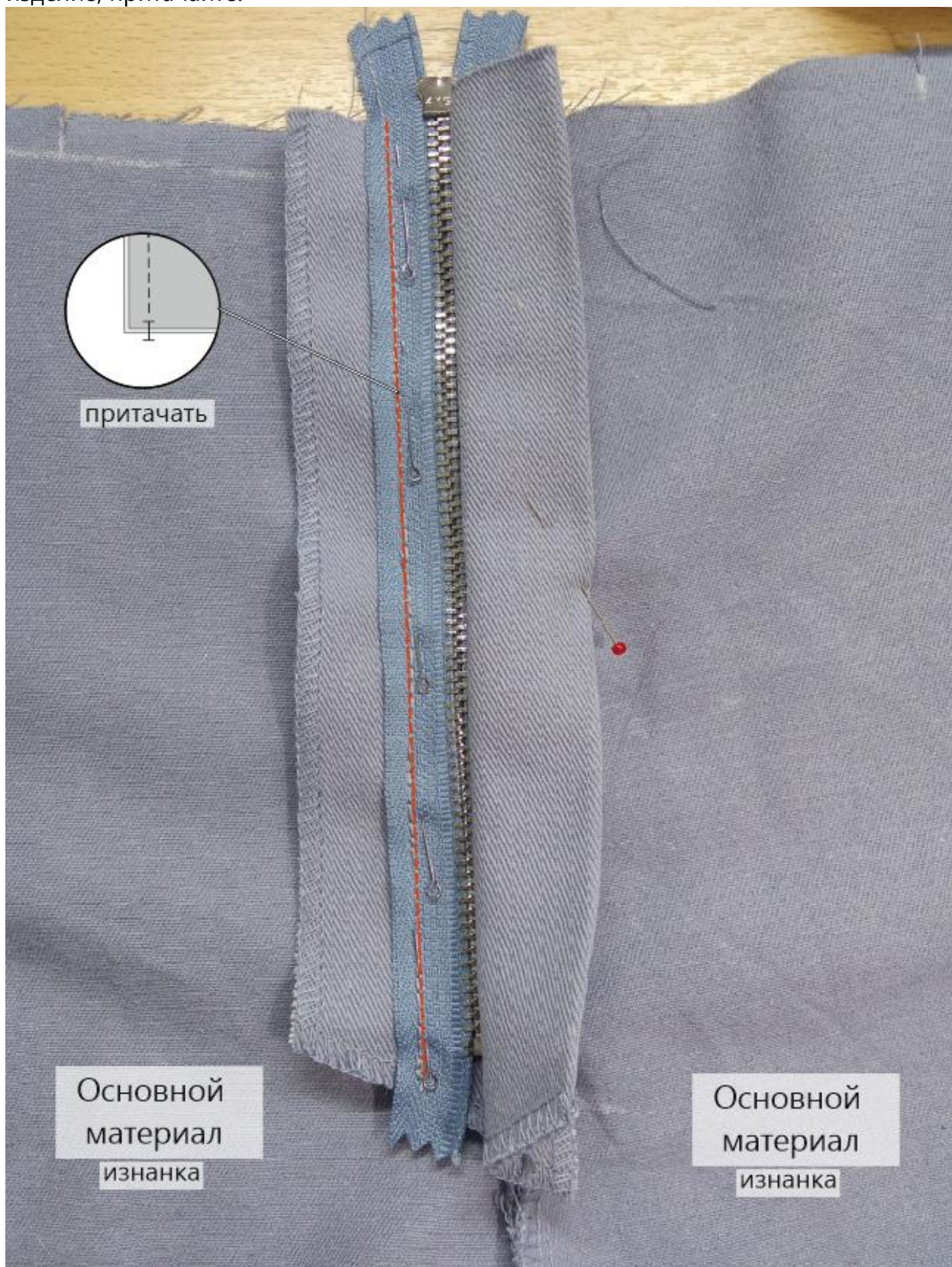

Наметьте расположение отделочной строчки по гульфику на лицевой стороне изделия. Отстрочите гульфик по разметке, не захватывая в шов откосок.

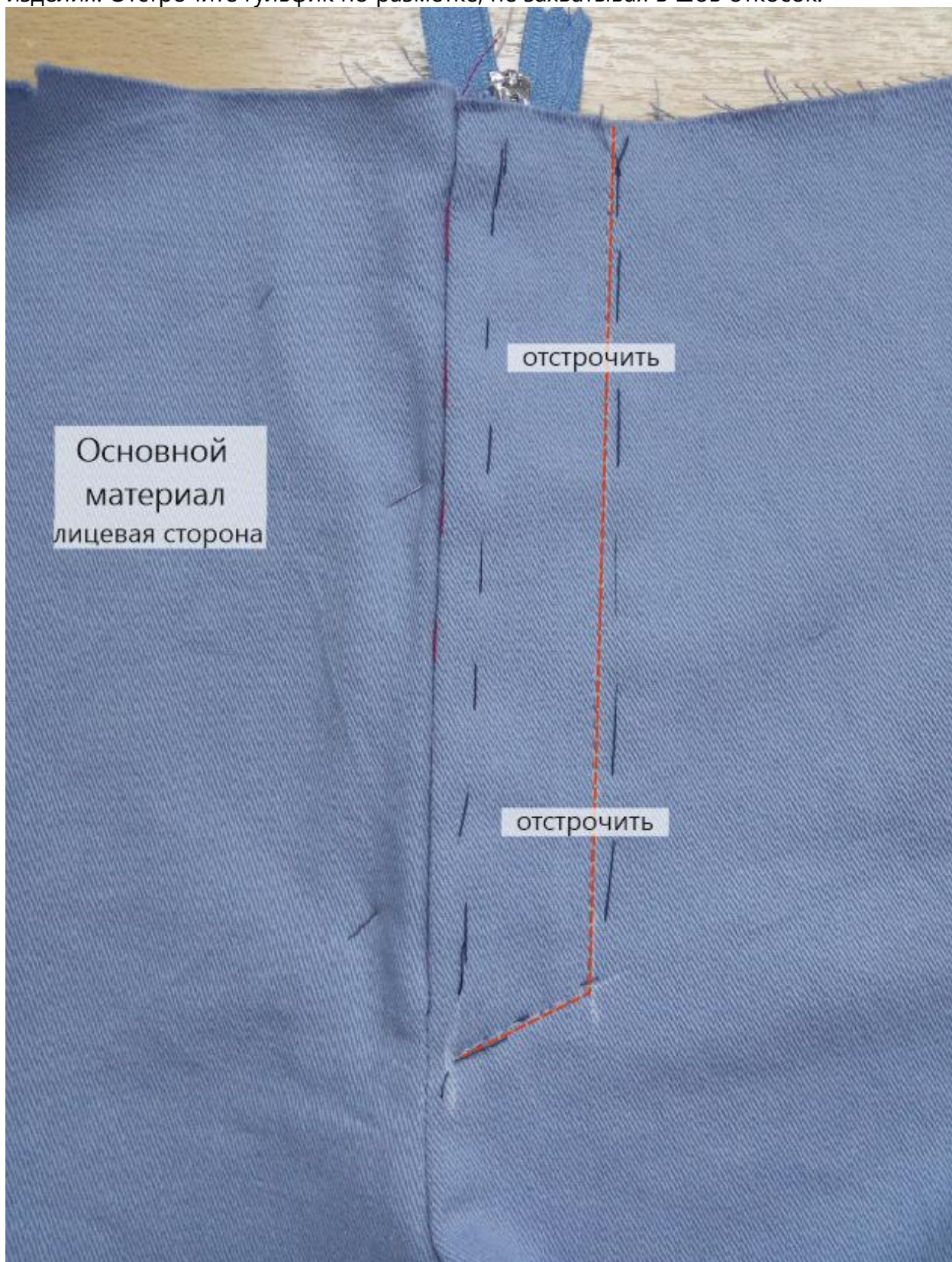

Нитки смётывания удалите. Отстрочите средний шов переда в край. Частой зигзагообразной строчкой настрочите закрепки в уступе гульфика. Приутюжьте гульфик в готовом виде.

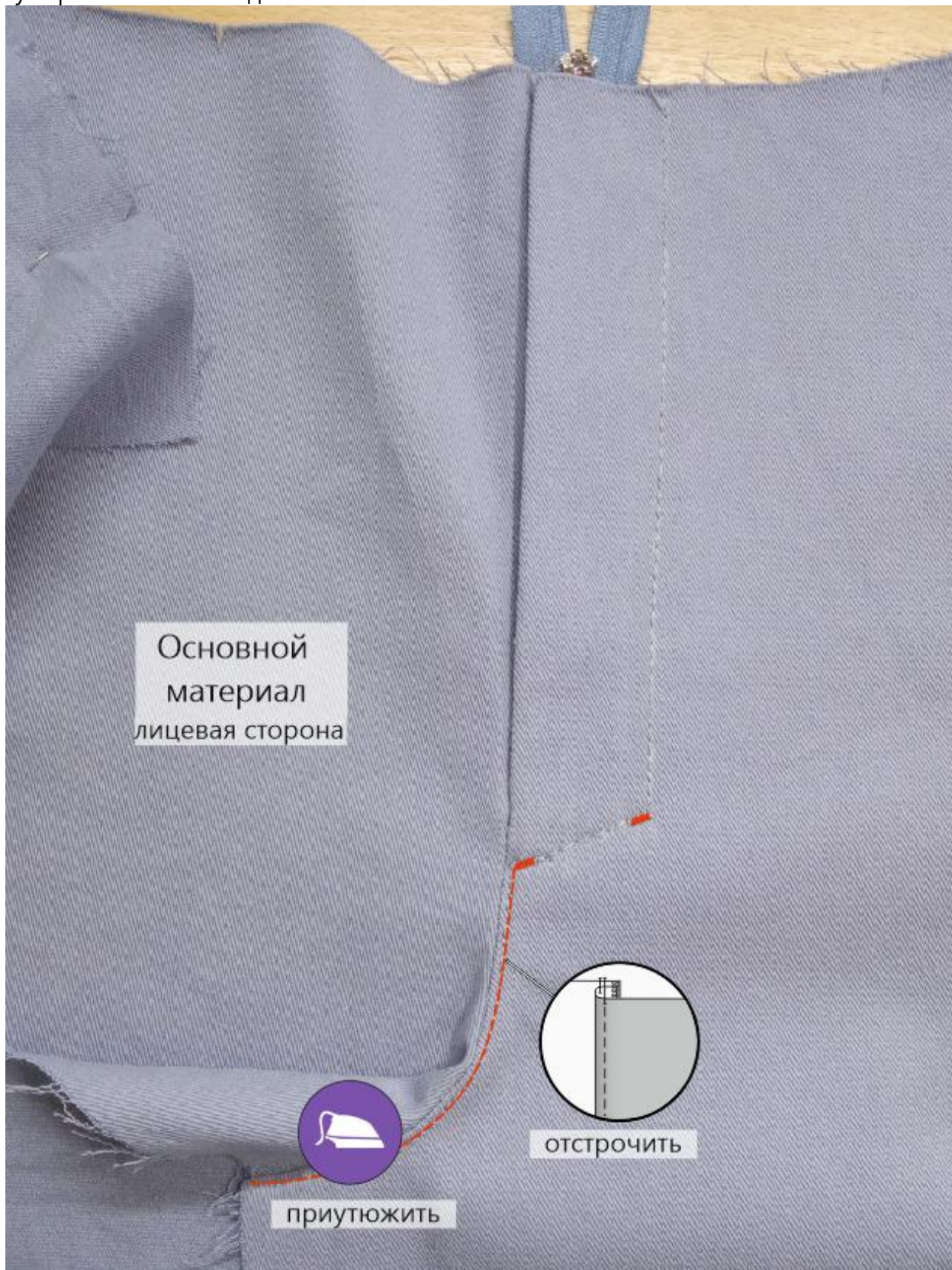

Застрочите складки по верху передних половинок.

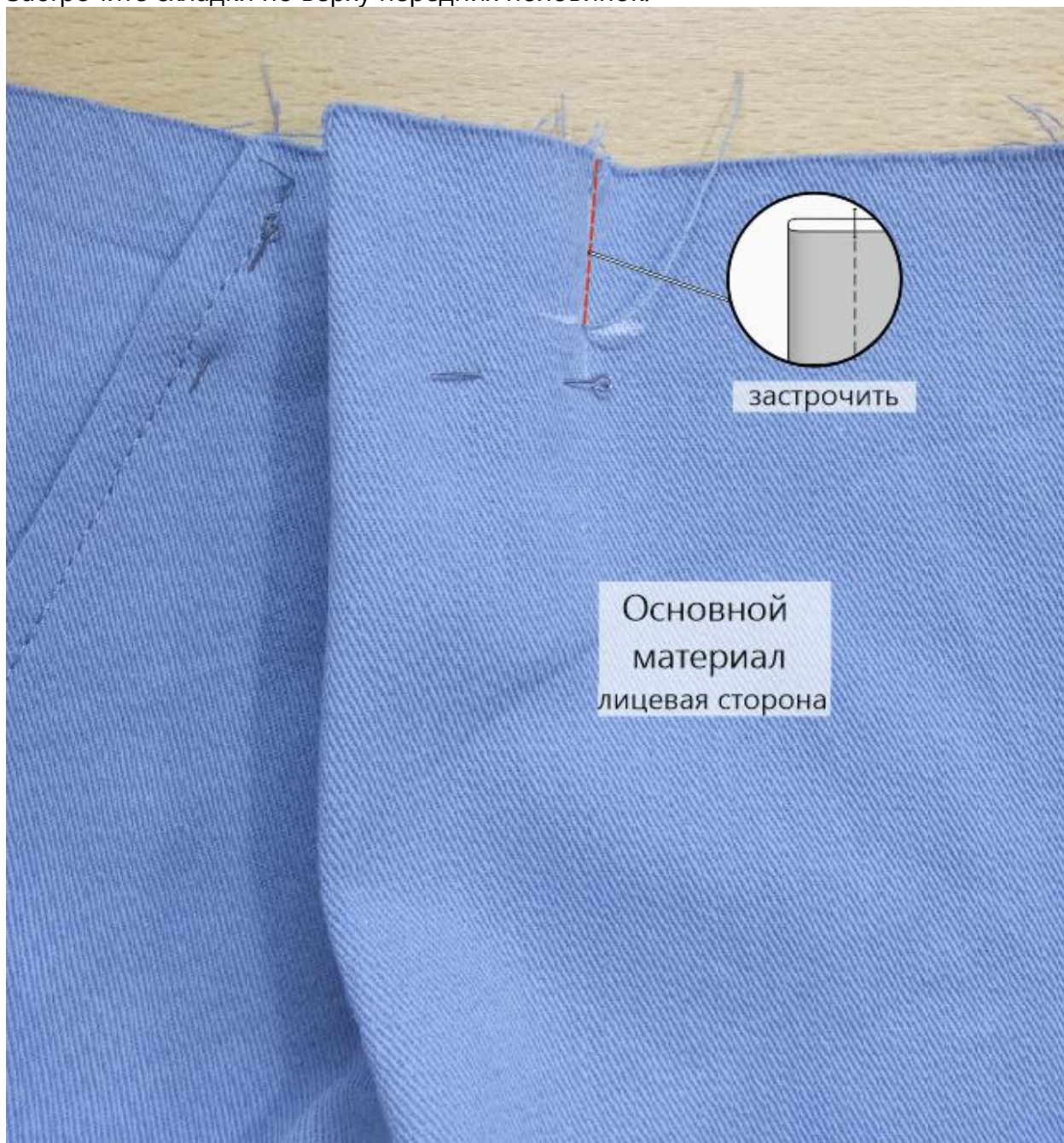

Заутюжьте складки в сторону боковых срезов. Закрепите дополнительной строчкой в край по сгибу складки.



Заготовка заднего кармана

Обработайте верхний срез заднего кармана швом вподгибку с закрытым срезом шириной 1,5 см в готовом виде, приутюжьте.

Обметайте открытые срезы по периметру кармана.

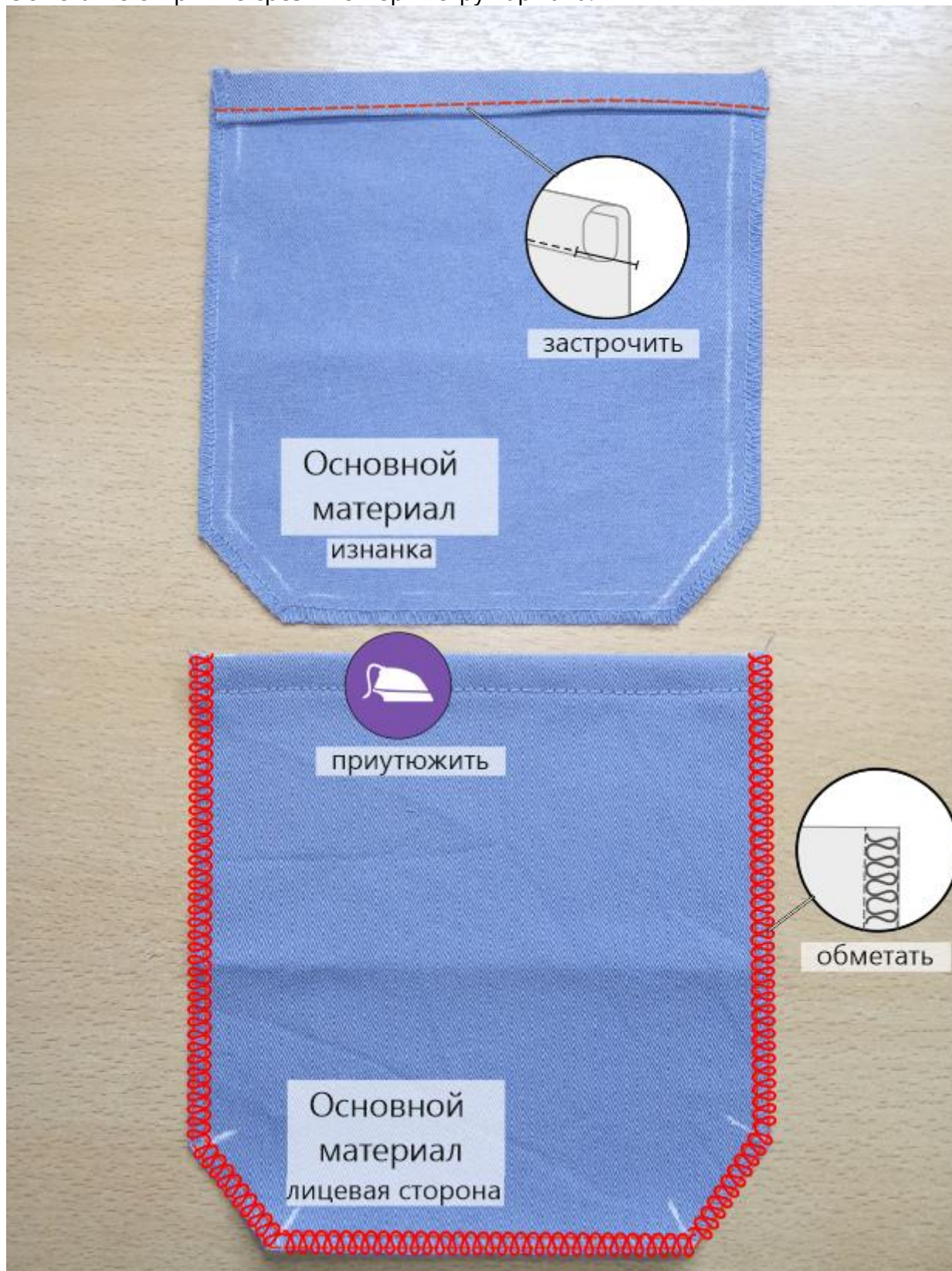

Заутюжьте боковые и нижние срезы кармана на ширину припуска в сторону изнанки.

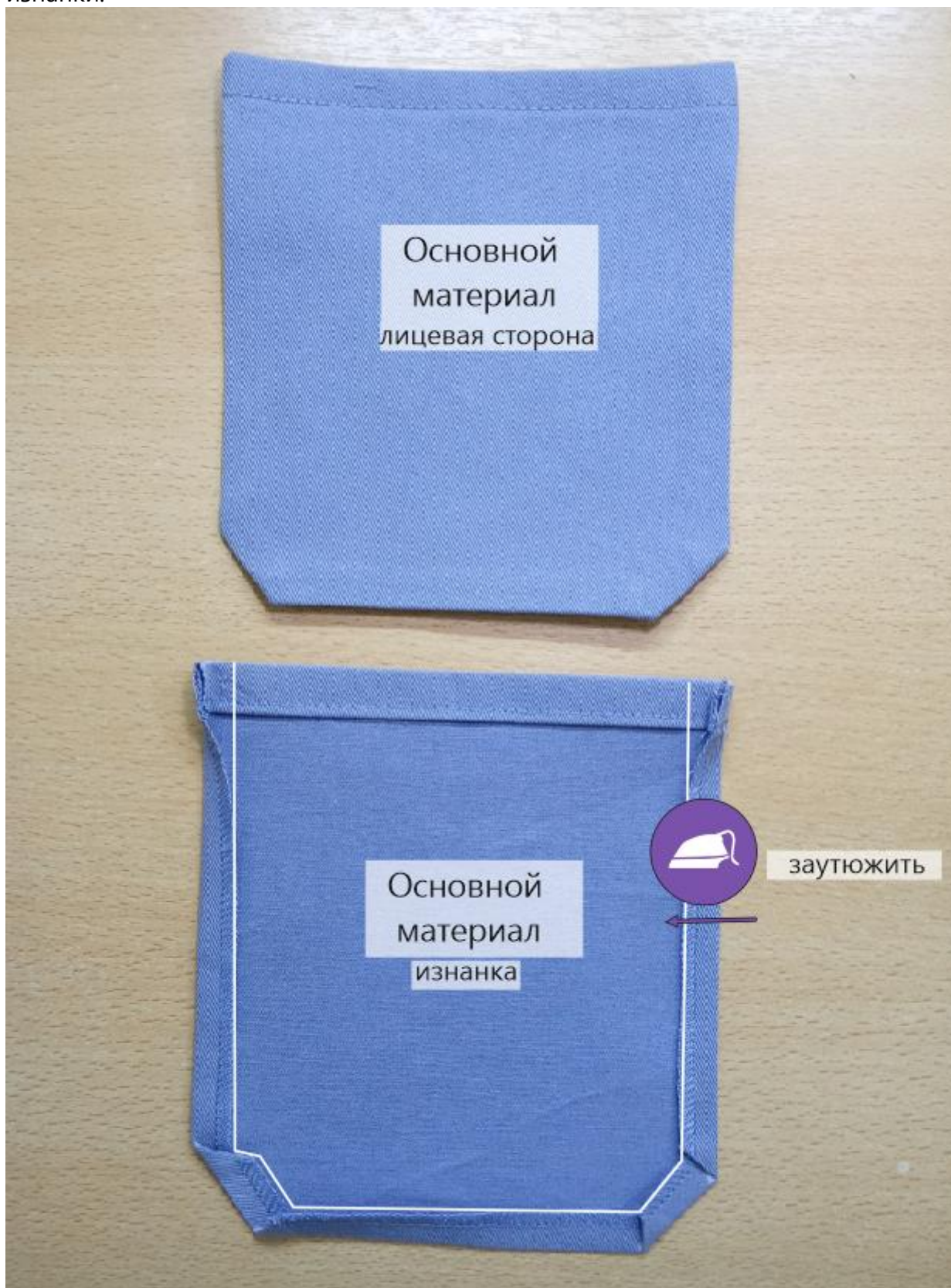

Заготовка задних половинок брюк

Стачайте талиевые вытачки, заутюжьте их к центру.

Утюгом оттяните средние и шаговые срезы задних половинок до появления слабины.

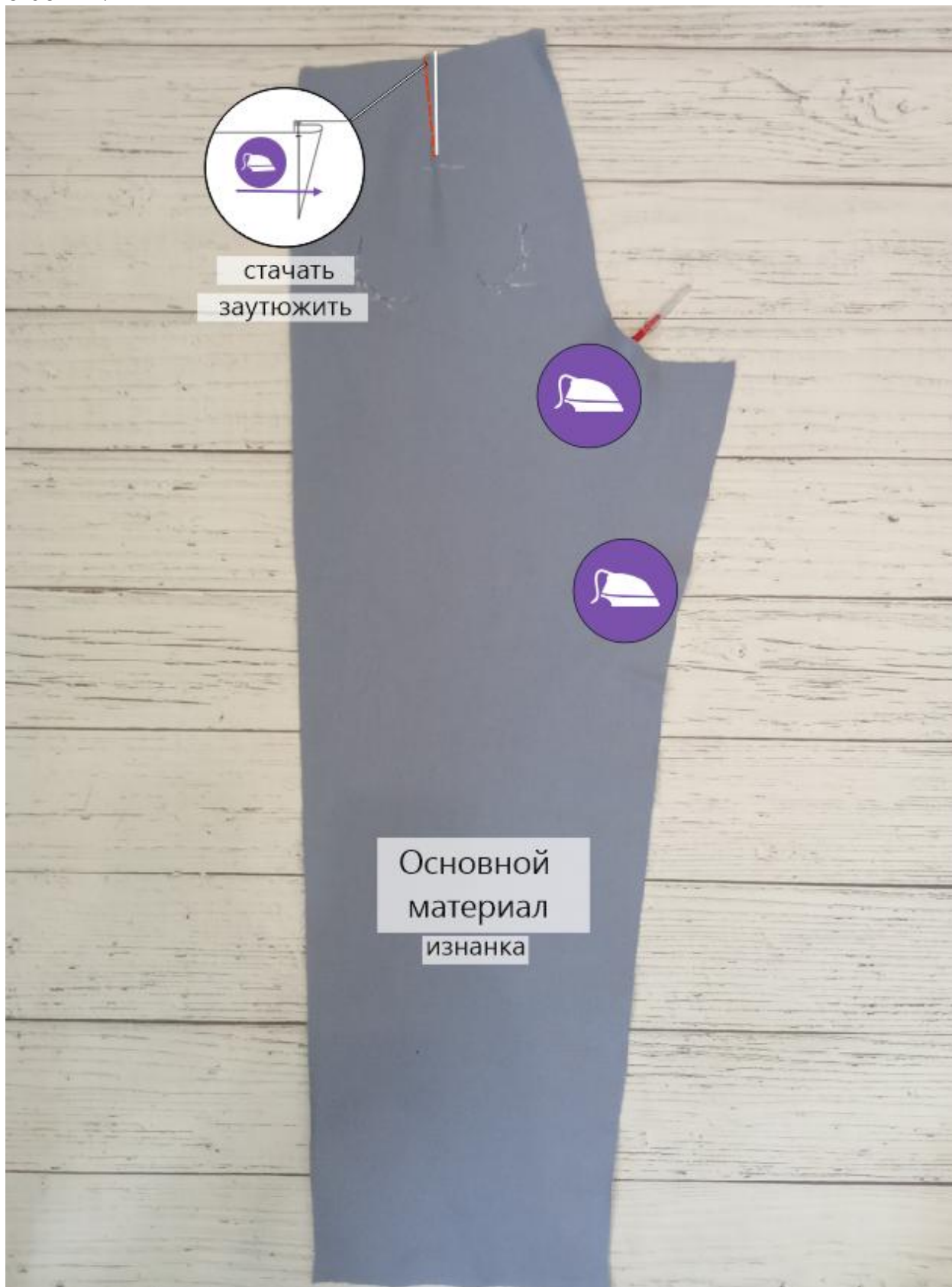

Контрастными нитками проставьте контрольные линии на задних половинках брюк.



Ориентируясь по разметке, приколите карман к лицевой стороне задней половинки брюк.

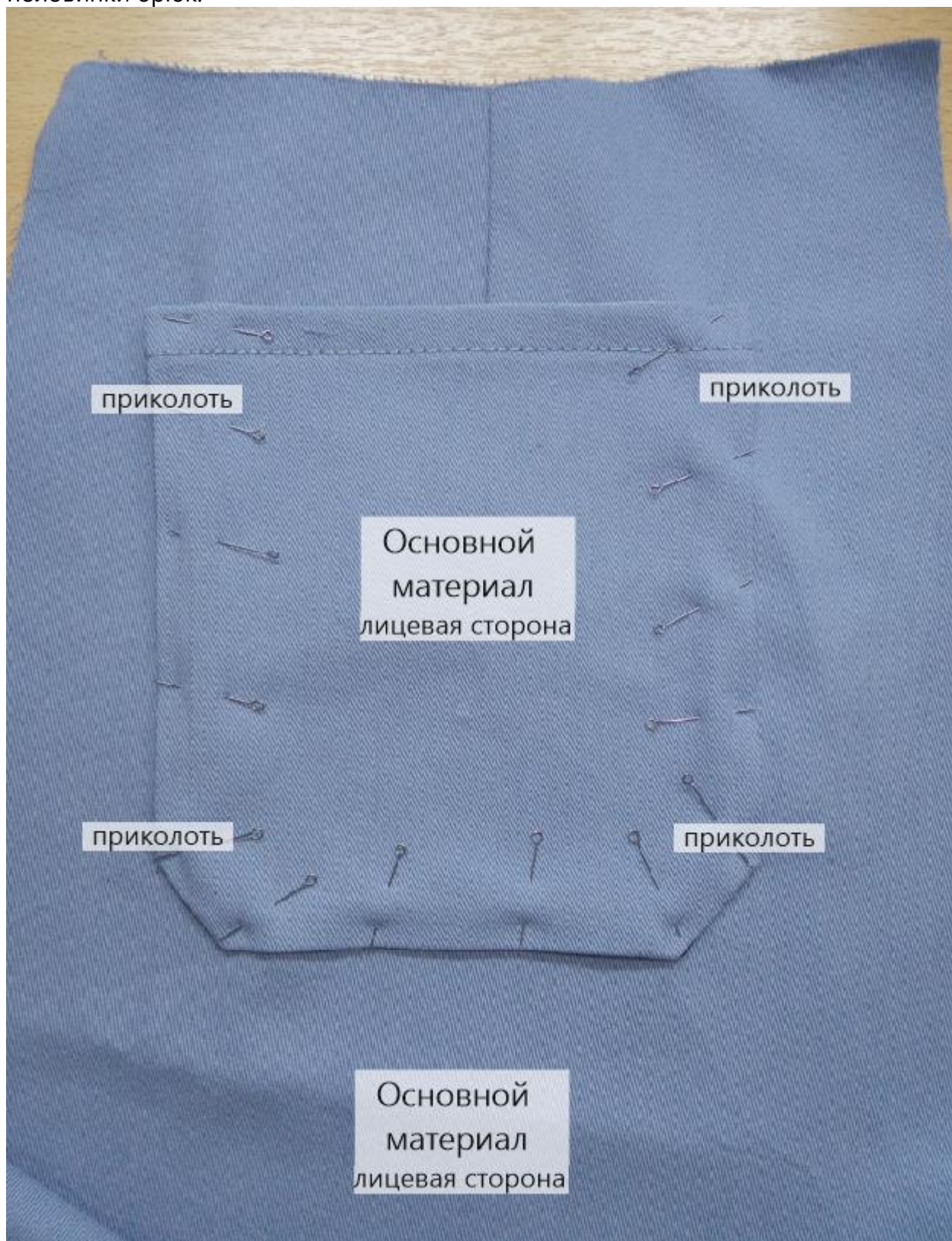

Двойной строчкой настрочите карман на изделие, приутюжьте.

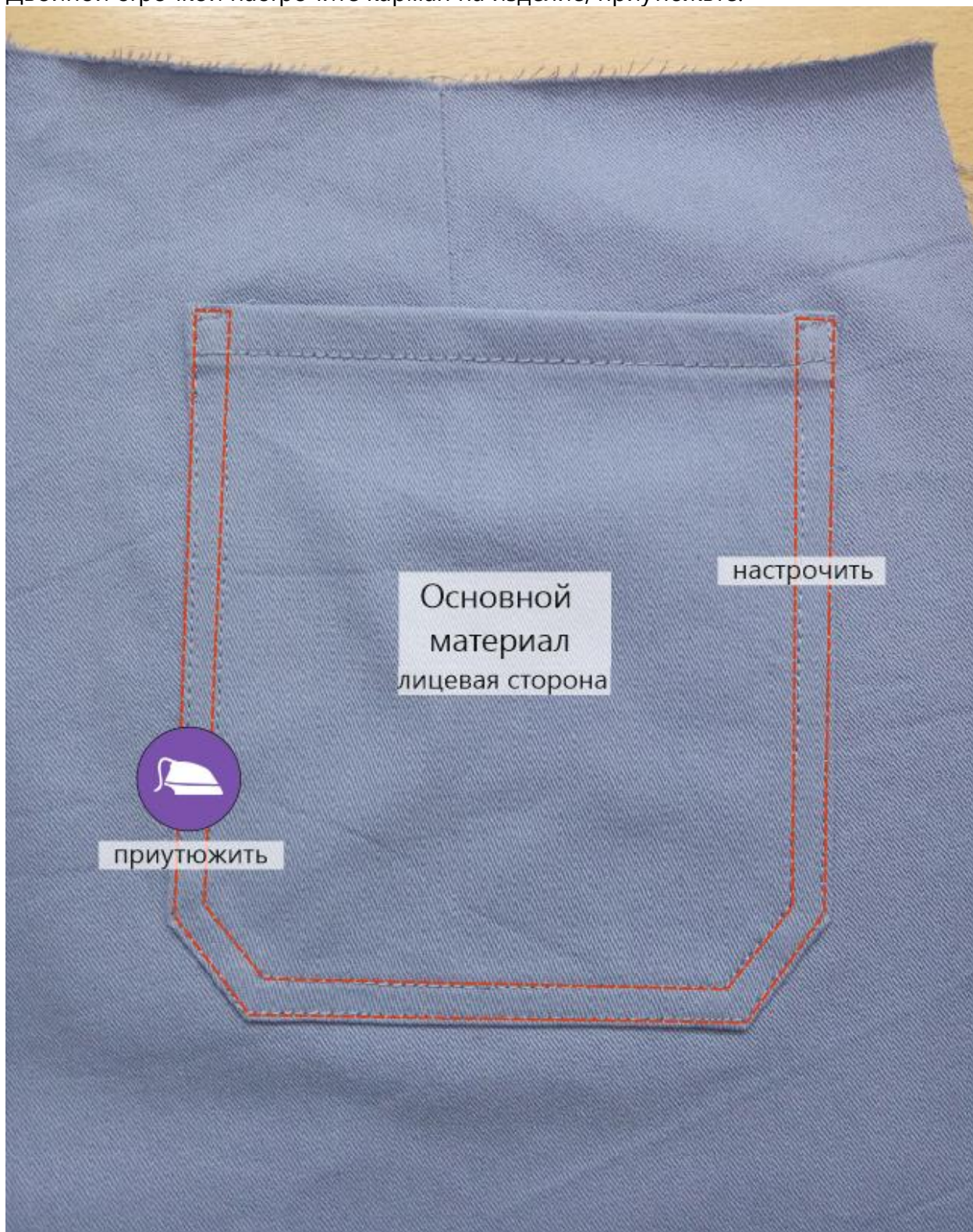

Сложите задние половинки брюк вместе, лицом к лицу, уравняйте по средним срезам, сколите, стачайте. Припуски шва обметайте, заутюжьте в одну из сторон.



Двойной строчкой отстрочите средний шов задних половинок, приутюжьте.

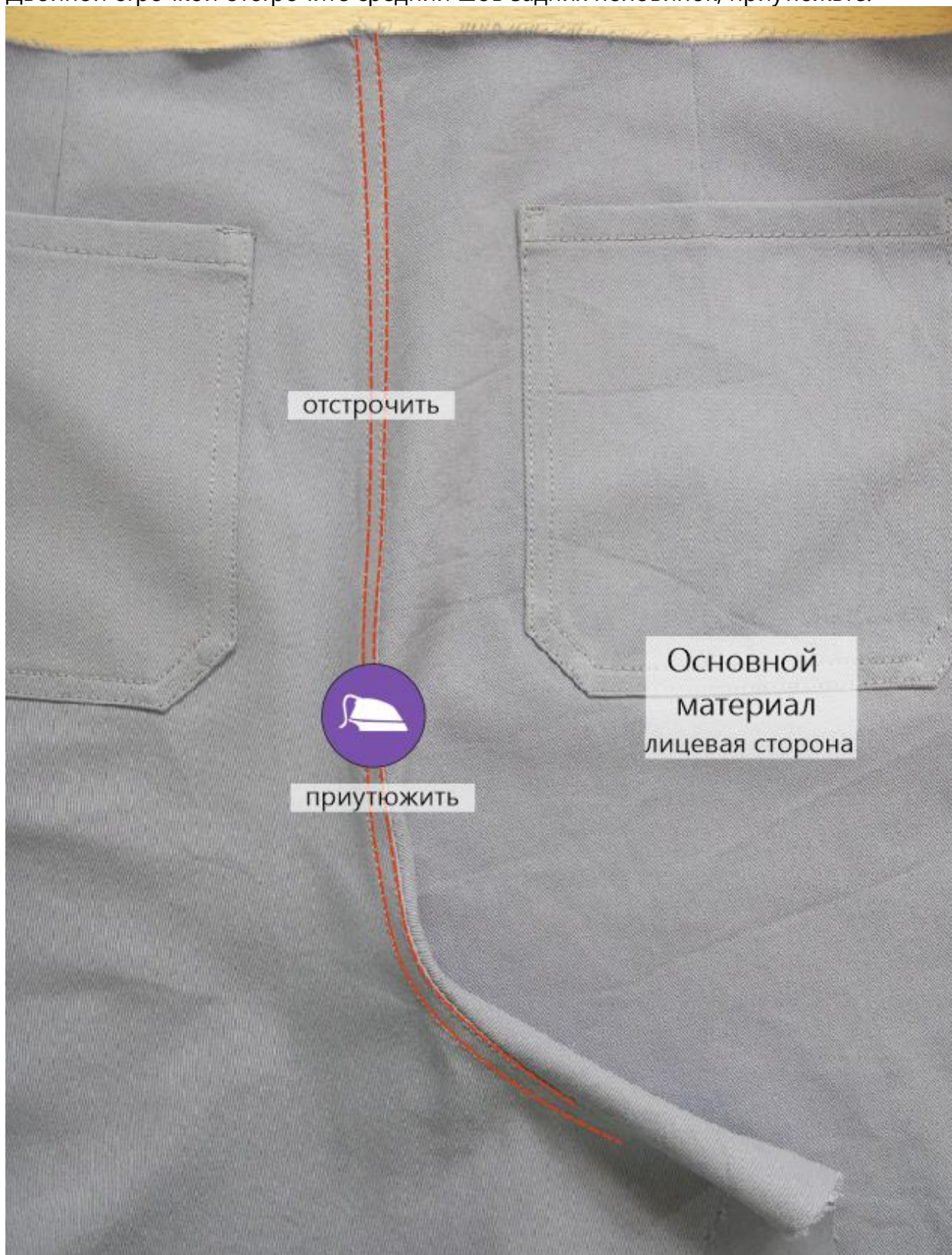

Обработка боковых срезов

Стачайте боковые срезы передних и задних половинок брюк между собой. Припуски швов обметайте, заутюжьте в сторону спинки.



Отстрочите боковые швы брюк в край. Частой зигзагообразной строчкой настрочите закрепки по концам передним карманов.

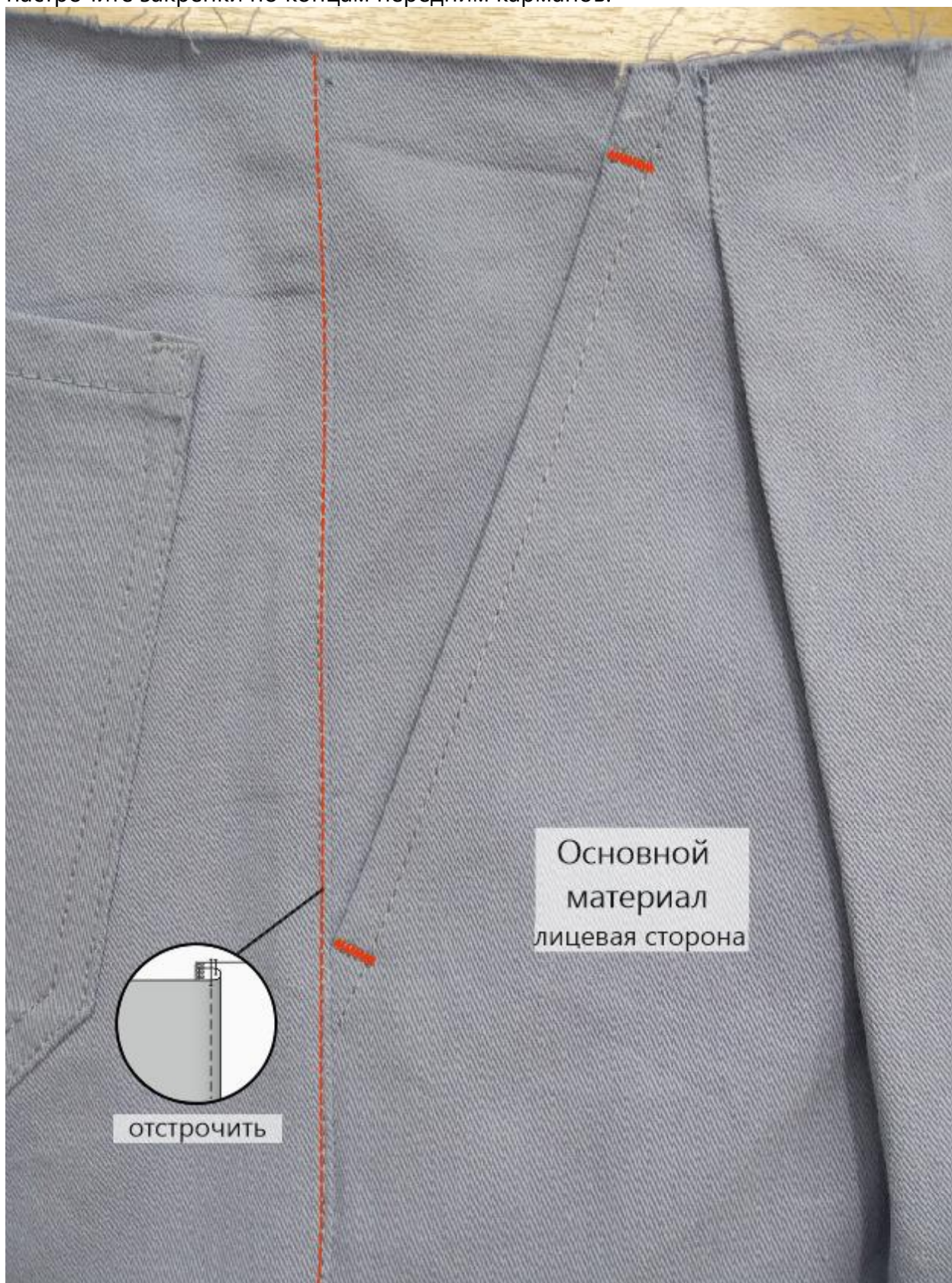

Обработка шаговых срезов

Единой строчкой стачайте шаговые срезы брюк. Припуски швов обметайте, заутюжьте в сторону переда.



Заготовка пояса

Продублируйте пояс. Заутюжьте его вдоль пополам, изнанкой внутрь. Оттяните открытые срезы пояса и одновременно сутюжьте по сгибу, придавая поясу изогнутую форму.



Заготовка шлёвок

Продублируйте детали шлёвок. Обметайте по одному продольному срезу каждой шлёвки.



Сложите шлёвки вдвое по ширине так, чтобы открытый продольный срез шлёвки был внутри, а обмётанный – снаружи, застрочите, приутюжьте.



На данном этапе должно получиться так.

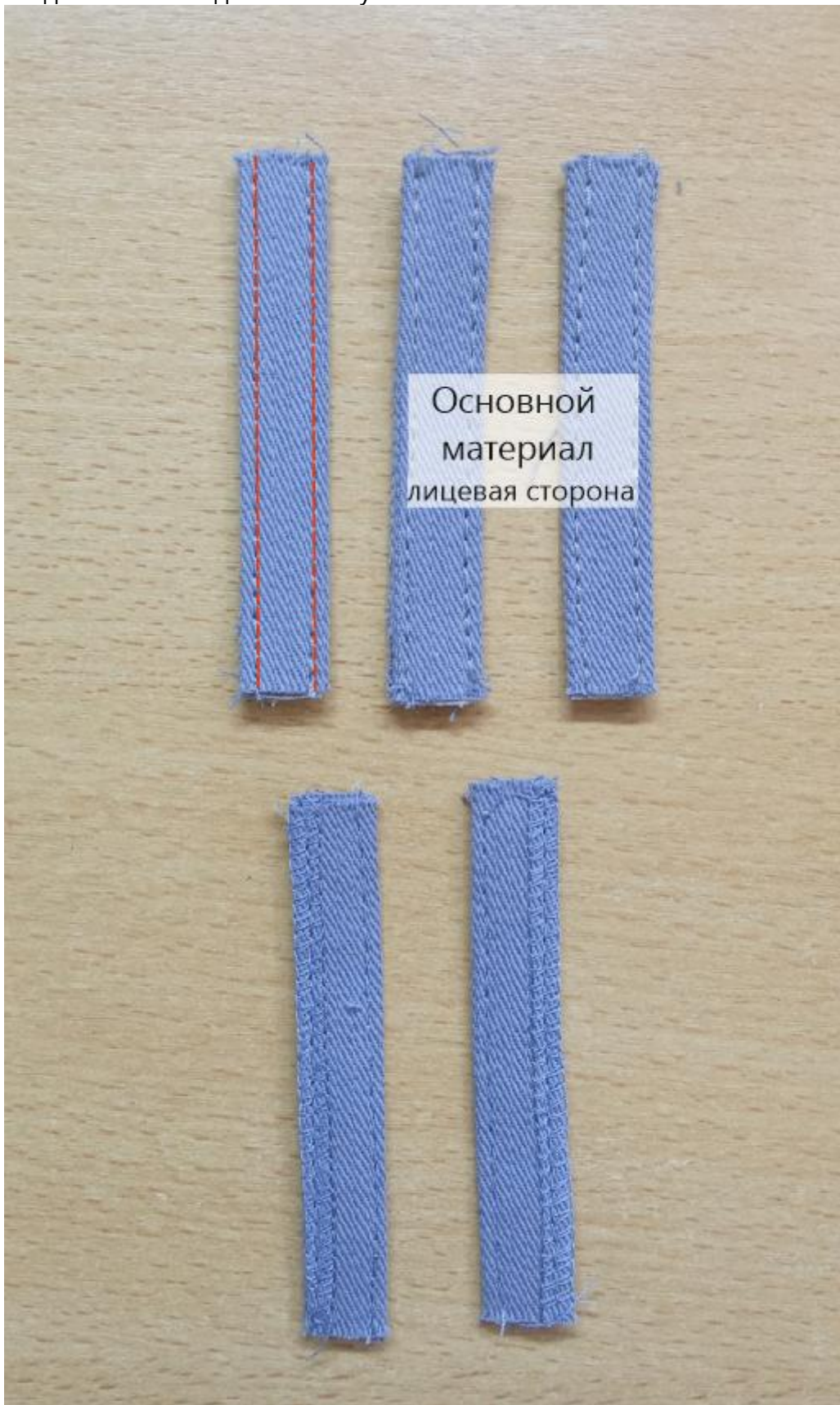

Монтаж шлёвок с изделием

Ориентируясь по разметке, приколите шлёвки по верхнему срезу брюк.



Монтаж пояса с изделием

Притачайте пояс одним продольным срезом по верхнему срезу изделия.



Сложите пояс вдоль пополам, лицевой стороной внутрь, обтачайте по концам. Припуски швов с дублирином высеките близко к строчке. Припуски в уголках высеките наискосок, не доходя до строчки 0,1-0,2 см.



Припуски шва притачивания пояса заметайте в сторону пояса.

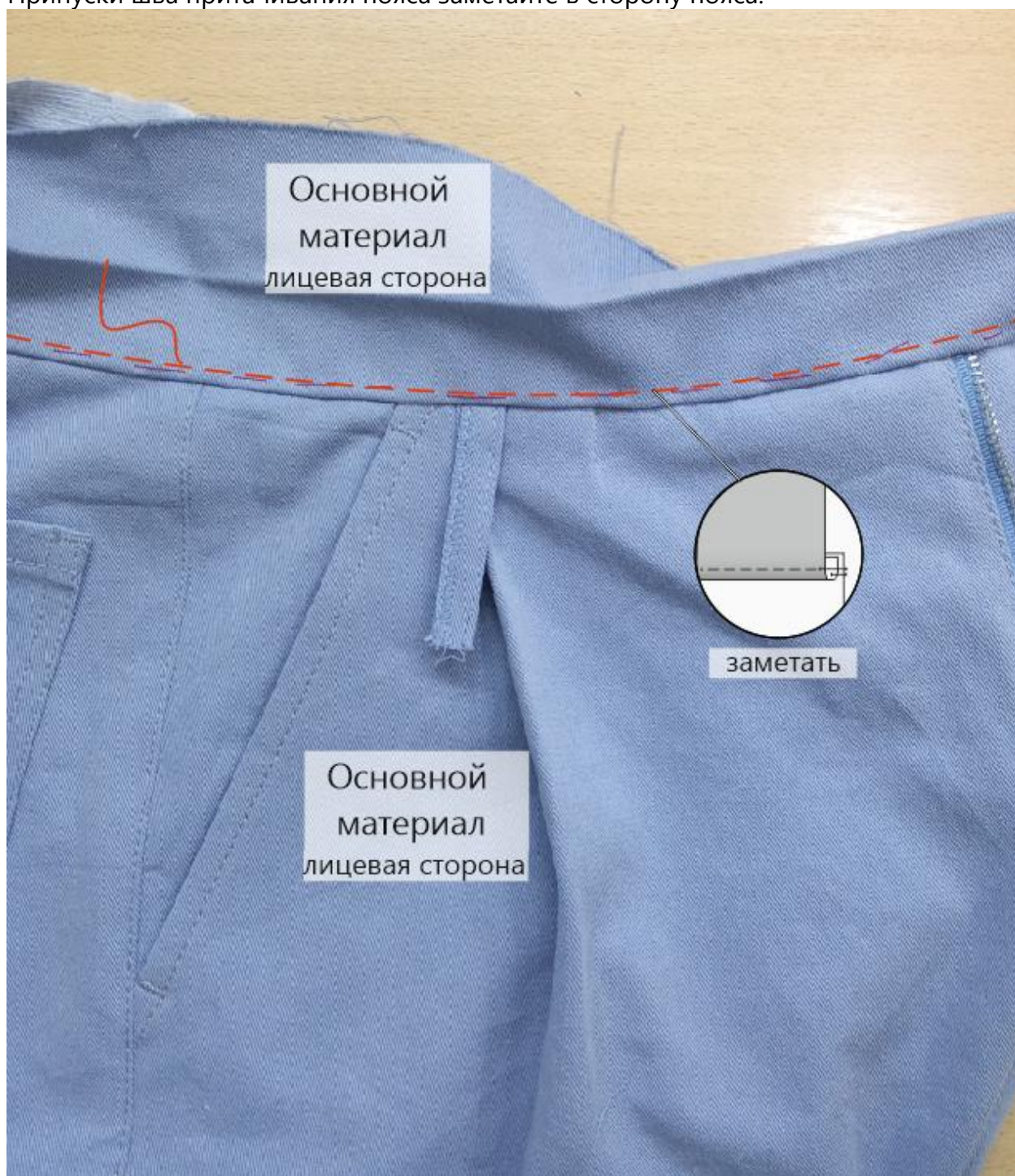

Подверните открытый продольный срез внутренней части пояса на 1 см в сторону изнанки и в таком виде приметайте ко шву притачивания пояса с изнанки изделия, перекрывая его на 0,1-0,2 см.



Отстрочите пояс в край по всему периметру.



Нитки смётывания удалите. Настрочите шлёвки на изделие на расстоянии 0,7 см от шва притачивания пояса.



Отогните шлёвки вверх, приутюжьте. Подогните верхний край шлёвок на 1 см в сторону изнанки и в таком виде настрочите по верху пояса частой зигзагообразной строчкой.



Обработка низа брюк

Обметайте срезы низа брюк. Заметайте их на ширину подгибки в сторону изнанки, застрочите.



Нитки смётывания удалите. Низ брюк приутюжьте.



Отделка

Выметайте петлю на поясе. Пришейте пуговицу.



Отутюжьте изделие в готовом виде. Носите с удовольствием!

Понравилась выкройка? Тогда ждём ваши ФОТО-ОТЗЫВЫ:



на нашем сайте: <https://shkatulka-sew.ru/pattern/vykroyka-bryuk-troy4002/>



в соцсетях с хэштегом #Troy4002 и #Трой4002

