

# ШКАТУЛКА

SHKATULKA-SEW.RU



#Джой722

Размеры  
(ростовка)  
116-164

СЛОЖНОСТЬ



платье

# Джой722

Выкройка подросткового платья прилегающего силуэта. Длина короткая. На полочке и спинке - вертикальные рельефы, выходящие из пройм. На спинке присутствуют плечевые вытачки. Горловина круглая, маленькая. Рукава укорочены, на притачных манжетах, со сборкой по окату и низу. Плечо немного укорочено. В среднем шве спинки располагается потайная застежка-молния. Платье дополнено навесным поясом с пряжкой, пояс фиксируется в шлевках.

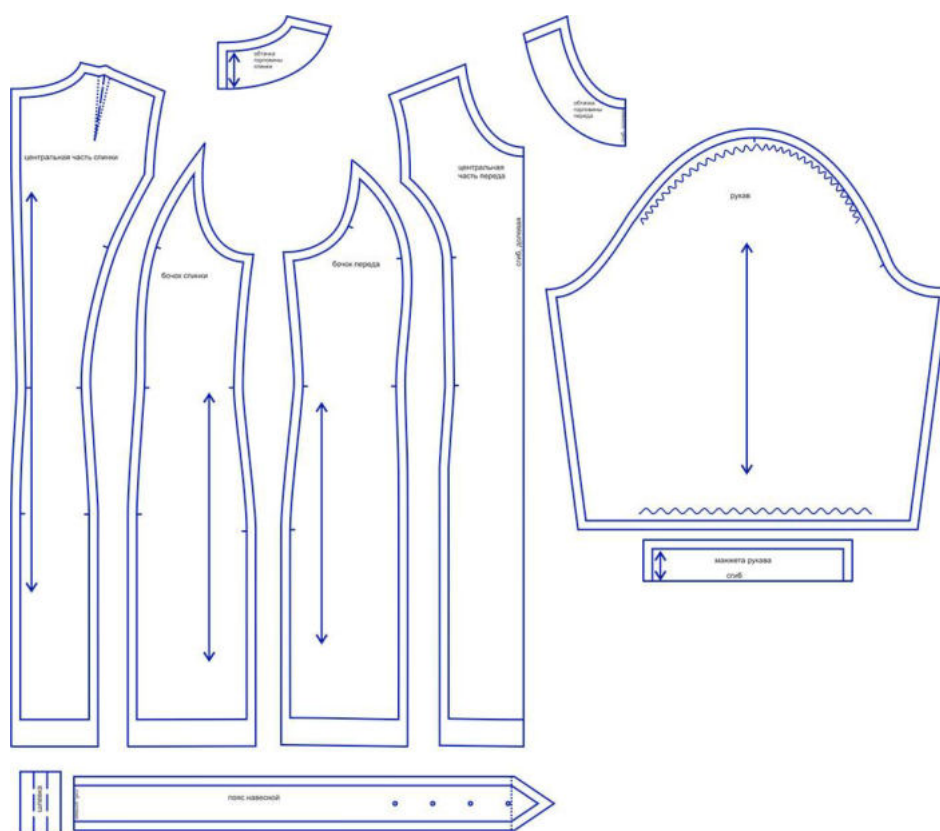

## СОСТАВ КОМПЛЕКТА ЛЕКАЛ

\* Выкройки даны с припусками на швы. Они обозначены двойным контуром. Вы можете самостоятельно изменить ширину припусков, исходя из свойств выбранного материала или своих целей.

## ВЕЛИЧИНЫ ПРИБАВОК НА ОСНОВНЫХ УЧАСТКАХ ИЗМЕРЕНИЙ

Прибавка к обхвату груди в полном объеме	Прибавка к обхвату бедер в полном объеме
От 7,4 до 12,2 см (см. замеры ниже)	От 4,4 до 10,8 см (см. замеры ниже)

## ЗАМЕРЫ КЛЮЧЕВЫХ ПАРАМЕТРОВ, РАСХОД ТКАНИ

\* Без учета припусков на швы.

Внимание: расчет выполнен для ткани без учета направления ворса и возможной усадки! Усадка может достигать 15-20% от длины материала. Обязательно учитывайте это и берите с запасом.

рост, см	полный замер на уровне груди, см	полный замер на уровне тали, см	полный замер на уровне бедер, см	замер рукава на уровне проймы, см	длина изделия по спинке, см	расход основной ткани при ширине 150 см, см
<b>116</b>	66,6	59,6	68,4	36,3	56,4	100,0
<b>122</b>	69,6	61,8	71,4	37,9	59,6	107,5
<b>128</b>	72,5	64,0	74,4	39,4	62,8	115,0
<b>134</b>	75,5	66,2	77,4	41,0	65,9	122,5
<b>140</b>	78,4	68,4	80,4	42,5	69,1	130,0
<b>146</b>	82,2	72,1	84,0	44,1	72,3	138,8
<b>152</b>	85,9	75,8	87,6	45,7	75,5	147,5
<b>158</b>	89,7	79,5	91,2	47,2	78,6	156,3
<b>164</b>	93,4	83,2	94,8	48,8	81,8	165,0

## РЕКОМЕНДАЦИИ ПО ВЫБОРУ ТКАНИ

Плотные плательные ткани, способные держать форму, хлопок-сатин, плательная хлопковая джинса, замша на трикотаже и т.п.

# РАСКРОЙ

Пример раскладки на ткани одного цвета без принта

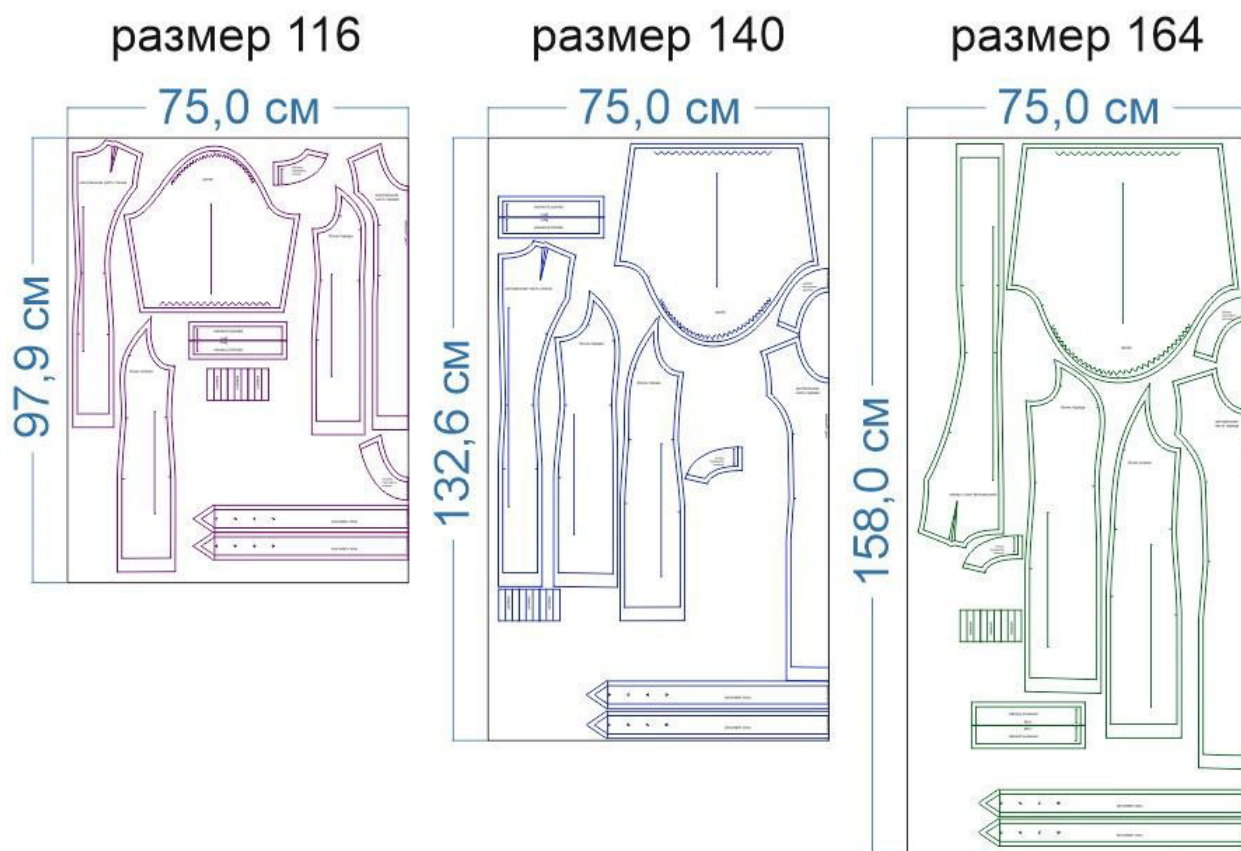

Основной материал:

1. Центральная часть спинки — 2 дет.,
2. Бочок спинки — 2 дет.,
3. Бочок переда — 2 дет.,
4. Центральная часть переда — 1 дет. со сгибом,
5. Обтачка горловины спинки — 2 дет.,
6. Обтачка горловины переда — 1 дет. со сгибом,
7. Рукав — 2 дет.,
8. Манжета рукава — 2 дет. со сгибом,
9. Шлёвка — 4 дет.,
10. Пояс — 2 дет. со сгибом

Дублерин:

1. Обтачка горловины спинки — 2 дет.,
2. Обтачка горловины переда — 1 дет. со сгибом,
3. Пояс — 1 дет. (выкраивается по готовому виду пояса, без учёта припусков на швы),
4. Кромка застёжки — 2 дет. (выкраивается самостоятельно, по долевой, в виде полоски шириной 1 см и длиной, равной длине застёжки + 2 см).





## Припуски на швы

Все детали изделия даны с необходимыми припусками на швы.





Образец изделия был отшит из матового атласа высокой плотности.



## ОБОРУДОВАНИЕ И ИНСТРУМЕНТЫ

	Бытовая швейная машинка
	Оверлок
	Утюг с паром или без, утюжильный стол или гладильная доска;
	Ручная и машинные иглы, соответствующие типу ткани, булавки для закалывания или маленькие прищепки.
	Пресс с насадками для установки люверсов для пояса
	Ножницы для бумаги и ножницы для раскроя.

## ДОПОЛНИТЕЛЬНЫЕ МАТЕРИАЛЫ И ФУРНИТУРА

	Нитки для бытовой машины и для оверлока
	Дублерин
	Длинная потайная застежка-молния
	Люверсы и пряжка

## ТЕХНОЛОГИЧЕСКАЯ ПОСЛЕДОВАТЕЛЬНОСТЬ ОБРАБОТКИ

Выкроите детали изделия согласно спецификации.  
Центральная часть переда, бочок переда, пояс.



Центральная часть спинки, бочок спинки.



Рукава, манжеты рукавов.



Обтачка горловины переда, обтачка горловины спинки.



Шлёвки.



Продублируйте детали изделия согласно спецификации.

Наметьте расположение плечевых выточек на деталях центральной части спинки. Сметайте их, стачайте от вершины выточки вниз, в конце строчки оставьте длинные концы ниток.





Концы нитей завяжите узелком и заведите внутрь вытачки при помощи иглы с длинным ушком.



Приутюжьте вытачки на ребро, затем заутюжьте их к центру детали. Слабину вытачки сутюжьте с помощью выпуклой подушки для ВТО.



Продублируйте средние срезы деталей центральной части спинки под застёжку.



Обметайте по отдельности боковые срезы и срезы рельефов на деталях бочков переда и спинки, срезы рельефов и средние срезы на деталях центральной части спинки, срезы рельефов на центральной части переда.



Сложите центральные части спинки вместе, лицом к лицу, уравняйте по средним срезам, сколите булавками, начиная от контрольной метки конца разреза под застёжки и далее вниз.



Стачайте средние срезы спинки на ширину припуска.



Ручными стежками сметайте средние срезы спинки под застёжку.



Приутюжьте припуски среднего шва спинки на ребро по всей их длине. Затем разутюжьте их в стороны.



С помощью выкройки уточните расположение контрольных меток на центральной части и бочках спинки.



Совмещая контрольные метки, приколите бочки к центральной части спинки. Можете дополнительно проложить сметочную строчку.





Притачайте бошки к центральной части спинки.



Припуски швов разутюжьте (если ткань плотная, как в образце), либо заутюжьте в сторону



центра спинки, если ткань тонкая.



Рекомендуем застоять швы деревянным портновским утюжком.

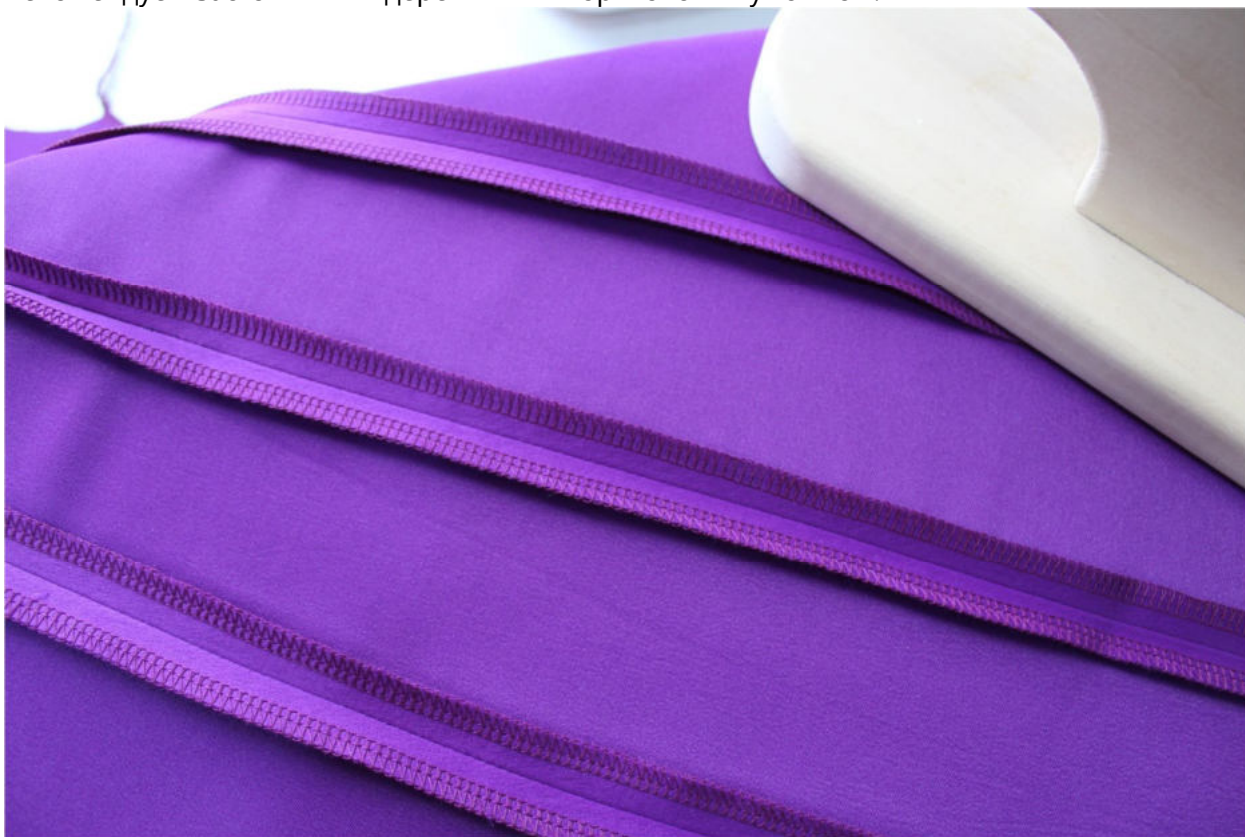

Проверьте качество выполнения операции: швы должны получиться чёткими, ровными, без напылов.



С помощью выкройки уточните расположение контрольных меток на бочках и центральной части переда.



Совмещая контрольные метки, приколите бочки к центральной части переда. При желании можете проложить сметочную строчку.



Притачайте бошки к центральной части переда.

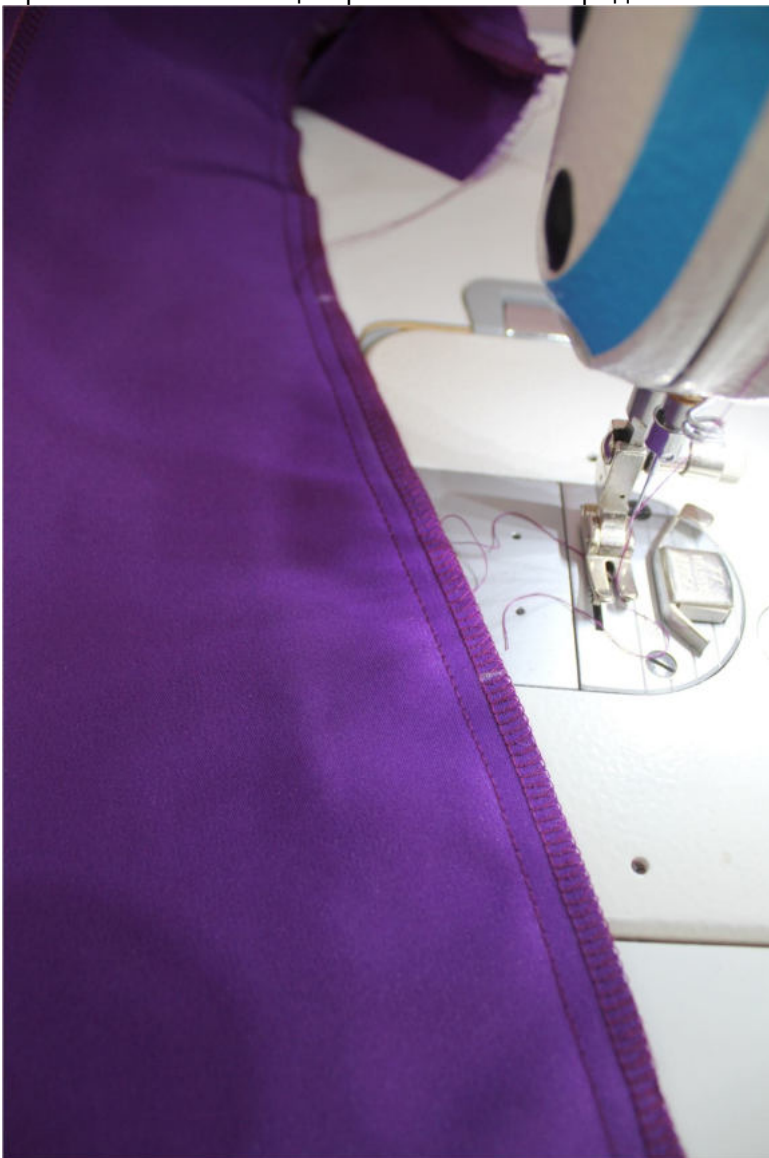



Припуски швов разутюжьте. Для разутюживания швов в области груди используйте подушку для ВТО округлой формы. Припуски швов рекомендуем дополнительно застоять портновским утюжком.



Детали переда и спинки платья готовы.

### Заготовка шлёвок



Обметайте один продольный срез полосы под шлёвки, приутюжьте.



Подогните открытый срез полоски на  $\frac{1}{3}$  её ширины в сторону изнанки, приутюжьте.



Поверх, также на  $\frac{1}{3}$  ширины, заутюжьте обмётанный срез полоски. Рекомендуем застоять заготовку портновским утюжком.





Сметайте заготовку шлёвки по всей длине.



Отстрочите шлёвки в край по обеим сторонам.

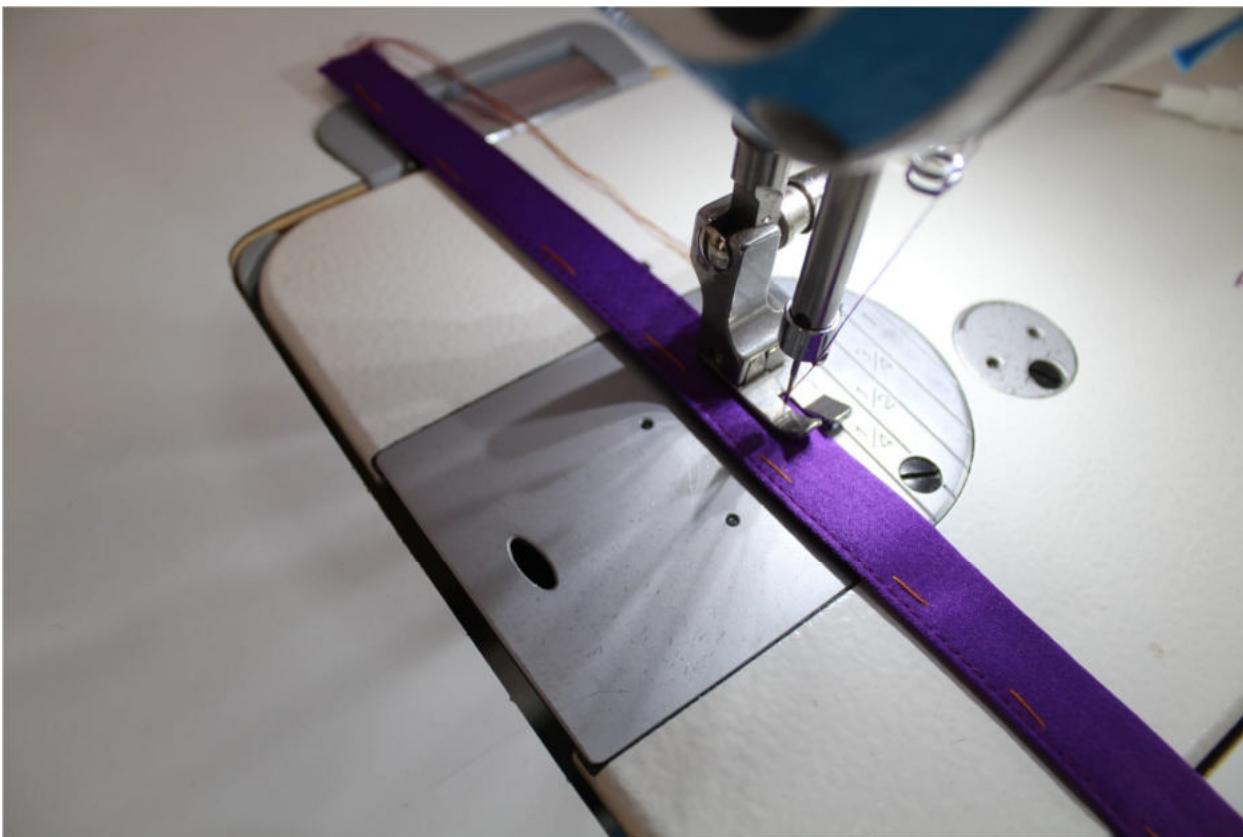

Приутюжьте шлёвки в готовом виде.



Ориентируясь по выкройке, разметьте заготовку под шлёвки на 4 детали.





Ориентируясь по выкройке, перенесите разметку расположения шлёвок на лицевую сторону спинки. Следите за симметрией.

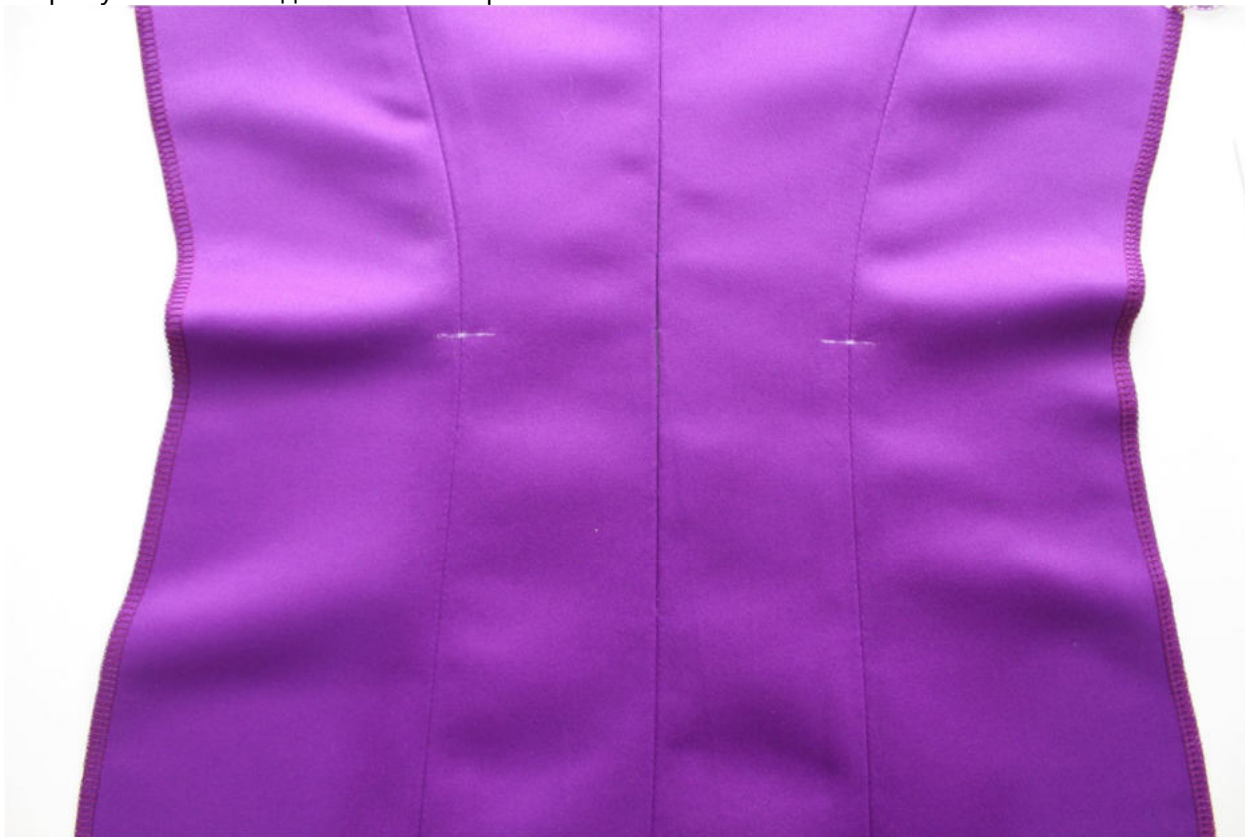

Наложите шлёвки на спинку, открытыми короткими срезами на 0,7 см ниже разметки, притачайте.

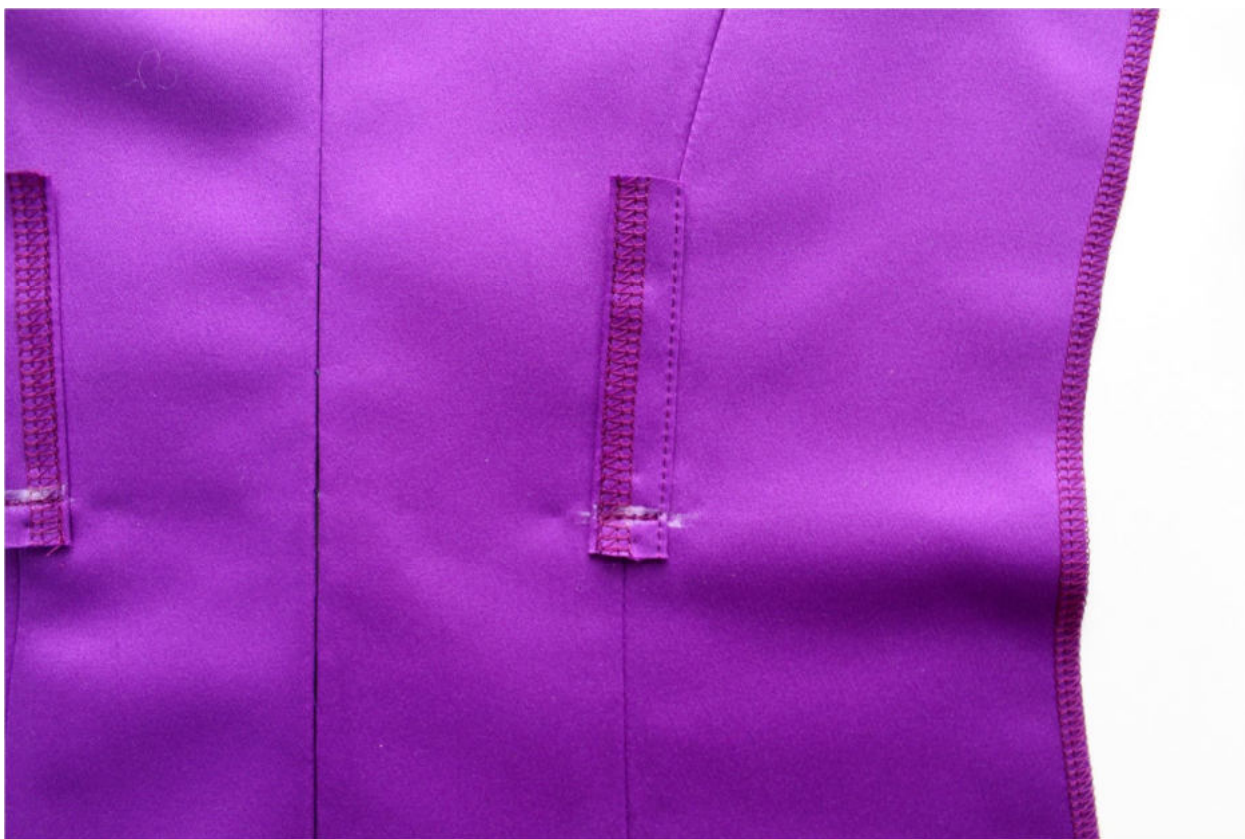

Отверните шлёвку вниз и отстрочите в край.  
Припуск шлёвки под строчкой срежьте до ширины 0,3 см.





На лицевой стороне шлёвки наметьте линию, расстояние до которой от верха шлёвки будет равно ширине пояса в готовом виде + 1,5 см.



Подверните шлёвки по разметке в сторону изнанки.





Настрочите шлёвки в край. Припуски под строчкой срежьте до ширины 0,3 см.



Аналогичным образом обработайте шлёвки на детали переда.

Сложите детали переда и спинки вместе, лицом к лицу, сколите по плечевым швам.



Стачайте плечевые срезы платья. Припуски швов обметайте, приутюжьте на ребро.



Заутюжьте припуски плечевых швов в сторону спинки. Можете дополнительно застоять их



портновским утюжком.



Сколите боковые срезы переда и спинки между собой.

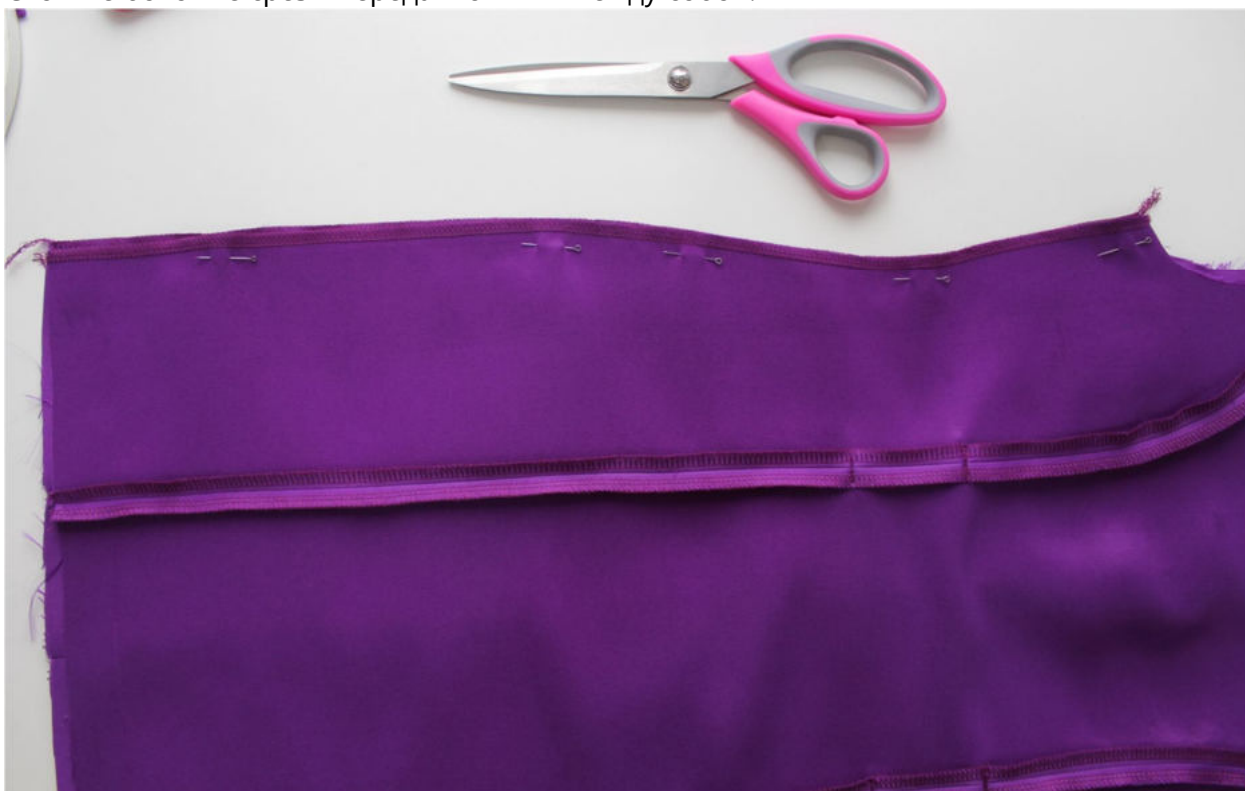

Сметайте боковые срезы платья.





Выверните платье на лицевую сторону, выполните примерку. При необходимости скорректируйте посадку изделия по фигуре. Затем стачайте боковые срезы платья, приутюжьте их на ребро, и после разутюжьте в стороны.





### Обработка горловины обтачкой

Сложите детали обтачки горловины вместе, лицом к лицу, уравняйте по плечевым срезам, сколите булавками.



Стачайте части обтачки между собой на ширину припуска. Припуски швов разутюжьте. Можете при необходимости застоять их портновским утюжком.





Обметайте вкруговую нижний срез обтачки горловины, шов приутюжьте.



Наложите обтачку на изделие, лицом к лицу, совмещая срезы горловины и плечевые швы, приколите булавками.





Притачайте обтачку к изделию на ширину припуска.

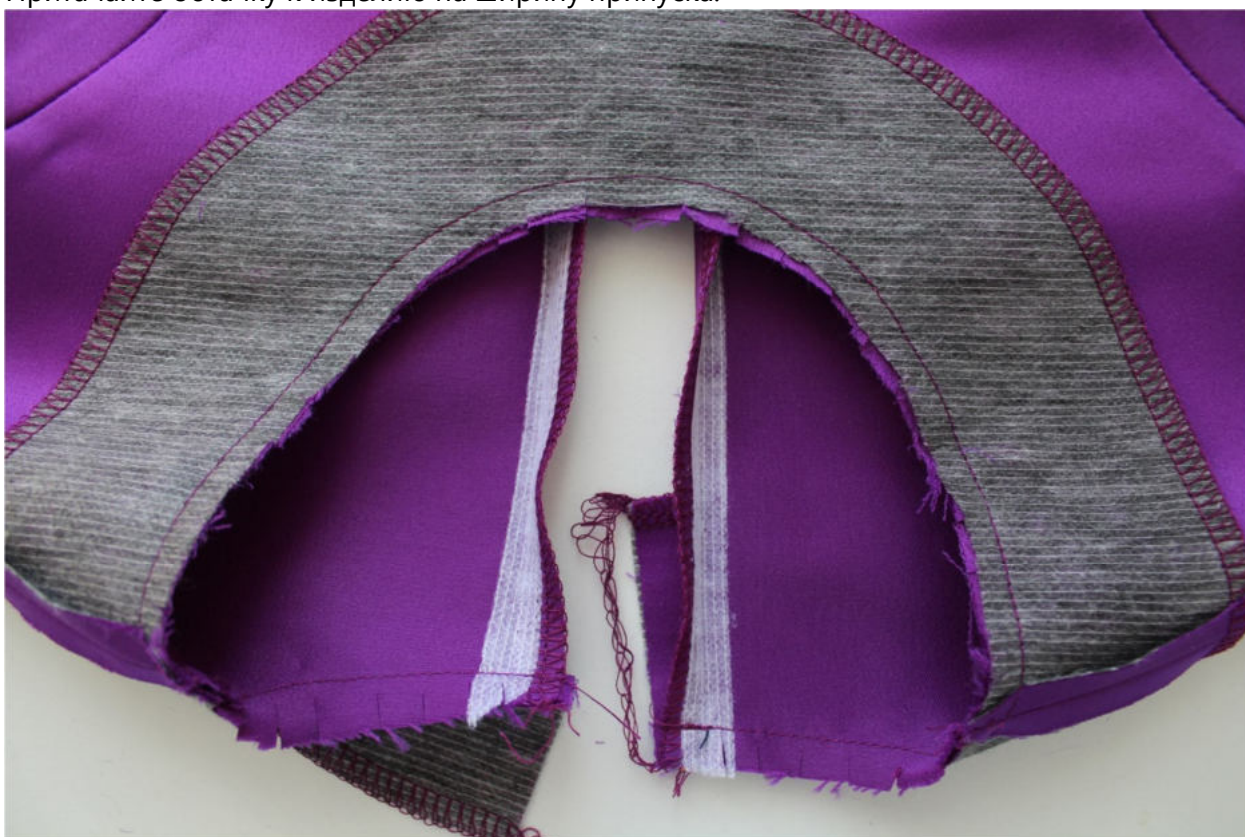

Припуски шва срежьте до ширины 0,6 см, рассеките на закруглённых участках, не доходя до строчки 0,2 см.



Припуски шва обтачивания горловины отверните в сторону обтачки и настройте на обтачку на расстоянии 0,2 см от стачивающей строчки.



Отверните обтачку на изнанку изделия, приутюжьте носиком утюга (чтобы обтачка не пропечаталась с лицевой стороны), фиксируя переходный кант шириной 0,1-0,2 см из изделия в сторону обтачки.

### Заготовка рукавов





Проложите 2 крупных вспомогательных строчки параллельно срезу оката рукава. В начале и в конце строчки оставьте длинные концы ниток.

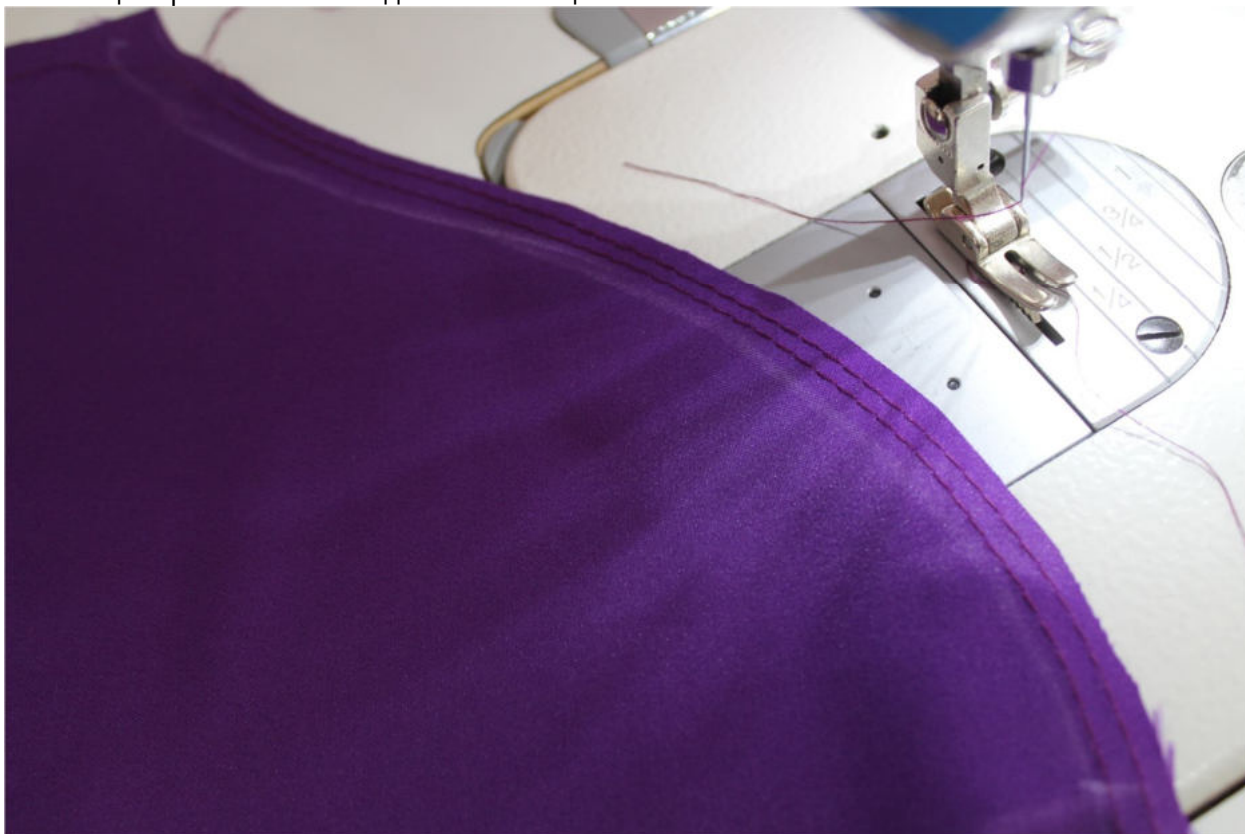





Сложите рукава вдоль пополам, лицевой стороной внутрь, уравняйте по боковым срезам, сколите булавками, стачайте. Припуски шва обметайте.



Припуски шва приутюжьте на ребро.



Затем заутюжьте припуски в сторону передней части рукава.



Проложите 2 крупных вспомогательных строчки параллельно срезу низа рукава. В начале и в конце строчки оставьте длинные концы ниток.

Стяните нитки, формируя сборку. Её длина должна равняться длине манжеты в готовом виде. Концы нитей завяжите узелком и обрежьте близко к нему.



Портновским мелом наметьте припуск на шов на лицевой стороне манжеты.



Заутюжьте припуск в сторону изнанки манжеты.



Сложите деталь манжеты пополам, лицом внутрь, стачайте в кольцо по коротким срезам, припуски шва разутюжьте.

Припуск подгибки манжеты приутюжьте по заранее заутюженному сгибу.





Сложите манжету вдоль пополам, изнанкой внутрь, оставляя припуск на шов по верхнему срезу, приутюжьте сгиб.



Мелом перенесите разметку с заутюженного припуска на изнаночную сторону манжеты.



Сложите манжету и рукав вместе, лицом к лицу, уравняйте по срезам и швам, сколите булавками. Намелка припуска при этом должна быть сверху.





Проложите строчку по манжете, отступая от намелки на 0,1 см в сторону манжеты.





Припуски шва приутюжьте на ребро, затем заутюжьте в сторону манжеты.



Срежьте припуски шва притачивания манжеты до ширины 0,7 см.

Перегните манжету пополам, закрывая заутюженным краем манжеты припуски шва её притачивания, приколите внутреннюю сторону манжеты булавками.

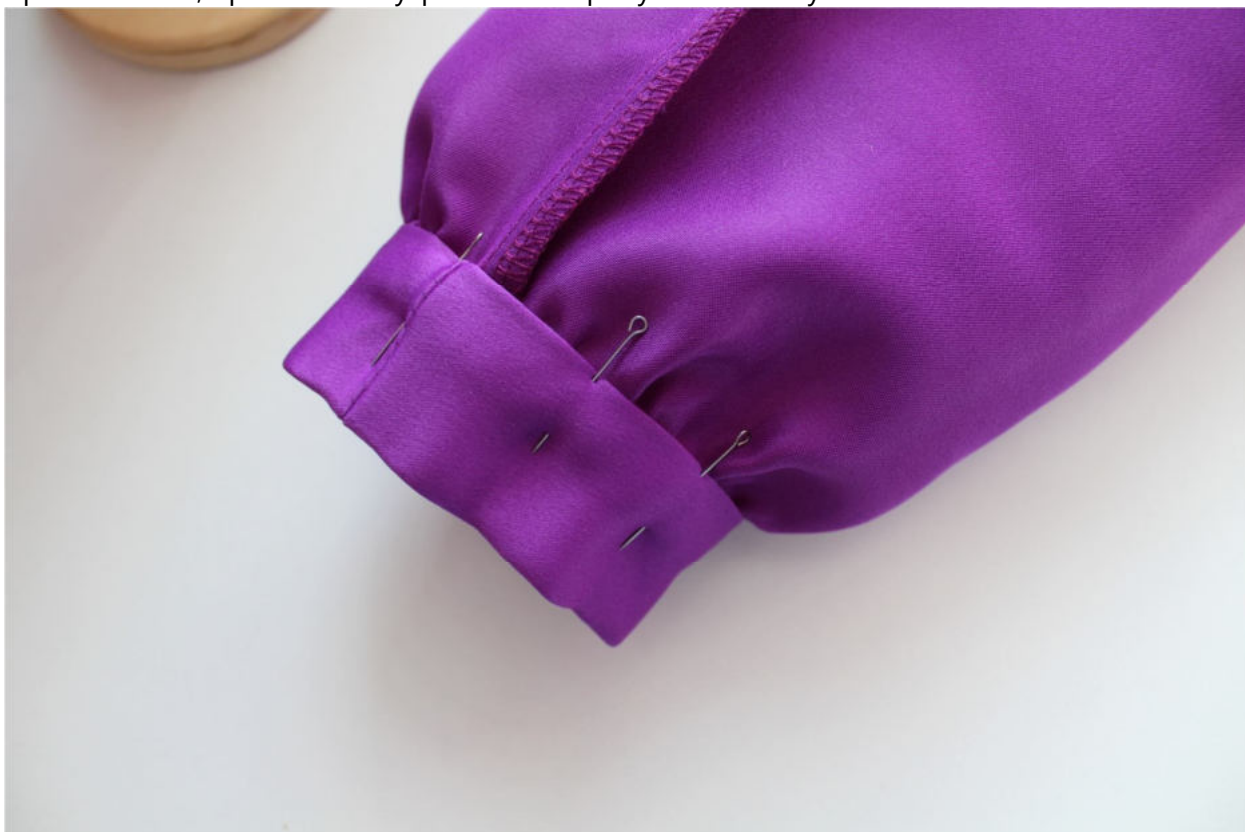

Приметайте манжету к рукаву, прокладывая ручную строчку на расстоянии 0,2 см от сгиба.



Отстрочите манжету в край по лицевой её стороне, приутюжьте.



Аналогичным образом обработайте манжету на втором рукаве.



Стяните нитки по окату рукава, формируя сборку. Длина среза присборенного оката должна равняться длине среза проймы платья.







Вметайте рукава в проймы изделия, равномерно распределяя сборку и совмещая срезы и контрольные метки.



Втачайте рукава на ширину припуска.



Втачайте рукава в проймы. Припуски швов обметайте. Концы строчек обметки спрячьте внутрь шва с помощью иглы с длинным ушком.

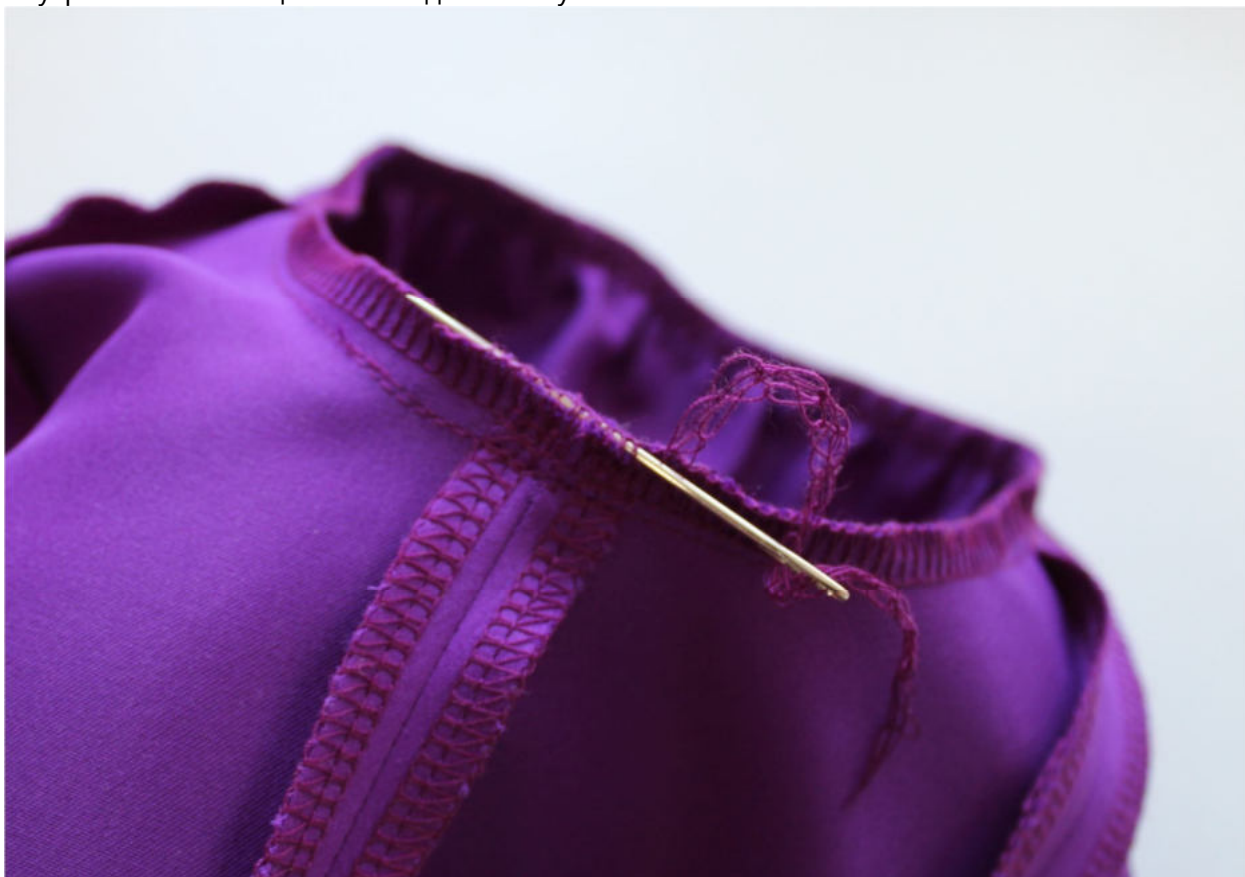

Припуски шва приутюжьте на ребро.





### **Втачивание молнии**

Проложите крупную вспомогательную строчку, стачивая средние срезы частей спинки под застёжку. В начале и в конце строчки закрепки не ставьте.

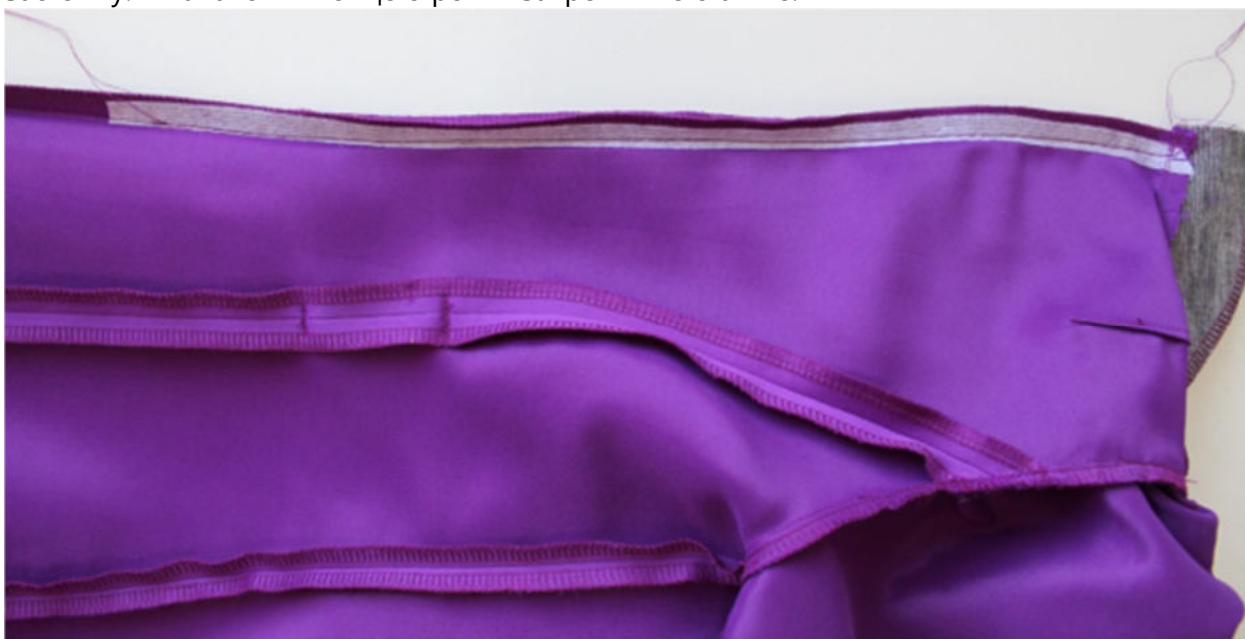

Припуски шва разутюжьте, охладите портновским утюжком.





Продекатируйте молнию перед началом работы, чтобы она сразу дала всю возможную усадку.



Наложите молнию поверх разутюженного шва спинки, лицом вниз, приколите булавками к припускам шва.





Ручными стежками приметайте молнию к припускам шва.



Распарывателем удалите вспомогательную строчку.

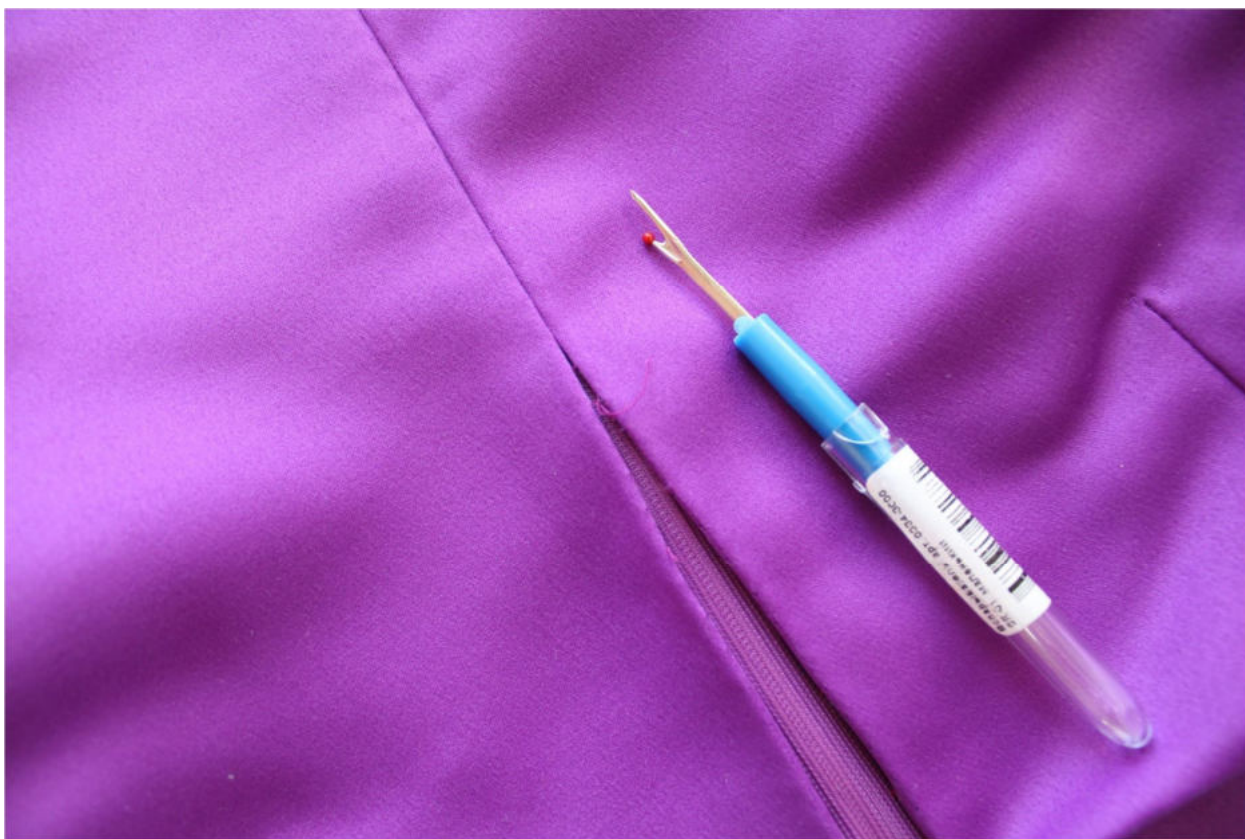

Расстегните молнию до конца, с помощью специальной лапки притачайте одну её сторону, ставя в начале и в конце строчки закрепки. Строчку начинайте сверху.



В том же направлении притачайте и вторую сторону молнии.



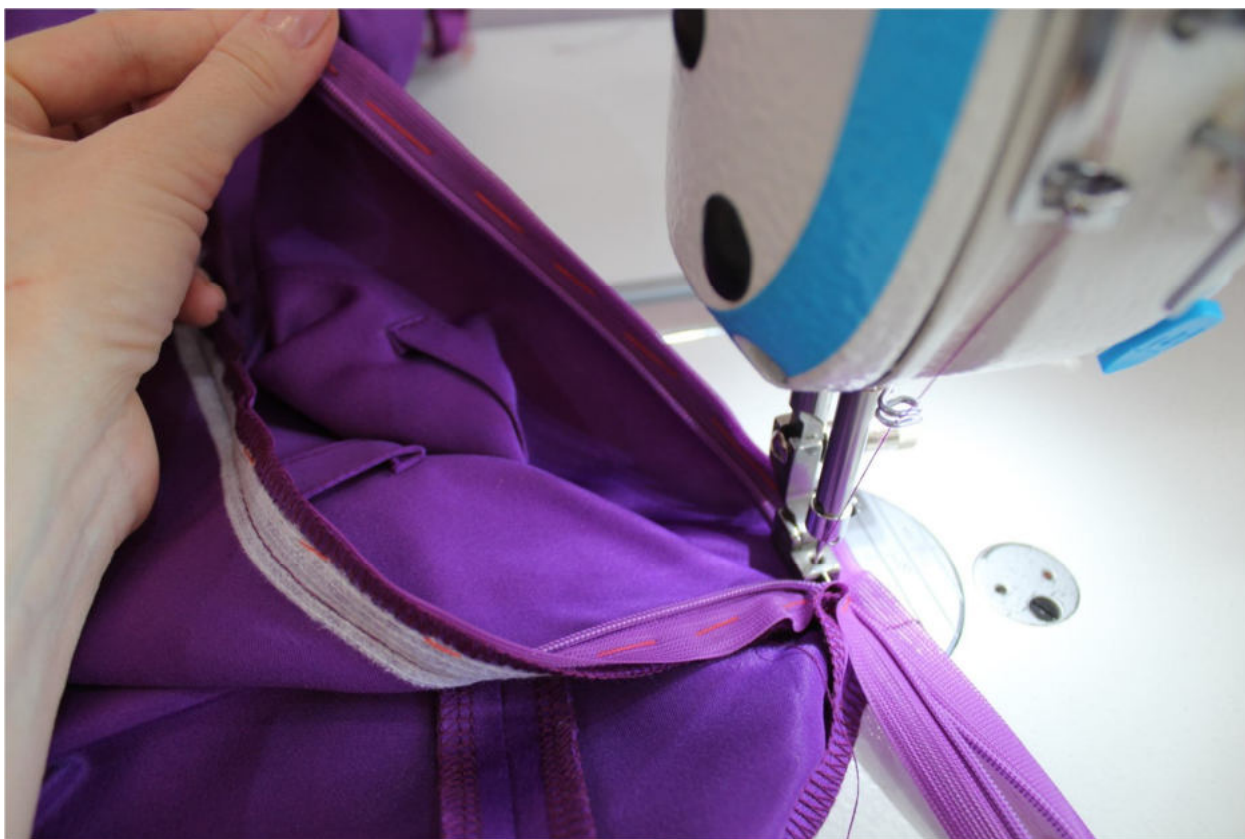

Удалите нитки смётывания, застегните молнию, выполните её ВТО через проутюжильник.



Концы тесьмы по верху молнии отверните перпендикулярно зубцам, зафиксируйте машинными закрепками.



Накройте верхнюю часть молнии обтачкой горловины. Приколите обтачку, притачайте с помощью однорожковой лапки.





Выверните, выправьте одну сторону обтачки.

Застегните молнию.

Булавкой поставьте контрольную метку расположения среза низа обтачки на ещё необтачанной обтачкой стороне тесьмы молнии, как показано на фото.



Расстегните молнию. Отверните верхний край тесьмы молнии перпендикулярно зубцам, заколите булавкой.

Обратите внимание: край молнии должен не доходить до шва обтачивания горловины на 0,2 см.





Накройте молнию обтачкой, направив припуски шва обтачивания горловины в сторону обтачки, приколите её булавками, притачайте с помощью однорожковой лапки. Следите за тем, чтобы нижний срез обтачки совпал с контрольной меткой-булавкой.



Выверните, выправьте обтачку на лицевую сторону, застегните молнию. Проверьте качество выполнения операции.



Дополнительными строчками притачайте края тесьмы молнии к припускам среднего шва спинки.



Осноруйте низ изделия.







Обметайте срез низа изделия, шов приутюжьте. Концы строчки обметывания спрячьте внутрь шва с помощью иглы с большим ушком.



Подверните срез низа изделия на ширину подгибки в сторону изнанки, заколите его тонкими булавками по припускам швов, аккуратно приутюжьте, чтобы подгибка не отпечталась на лицевой стороне платья.



Зафиксировать подгибку платья можно 2мя способами: подшить ручными потайными стежками или приклеить с помощью клеевой паутинки, как в образце.



Подложите паутинку под припуск подгибки, так, чтобы она не касалась оверлочной строчки.





Приутюжьте подгибку низа, не касаясь оверлочной строчки.



### Изготовление пояса

Срежьте уголок с одной стороны пояса по разметке. Здесь будет располагаться пряжка.  
На изнанке одной из деталей пояса наметьте припуски на швы.

Сложите детали пояса вместе, лицом к лицу, сколите булавками, стачайте по линиям намелки.

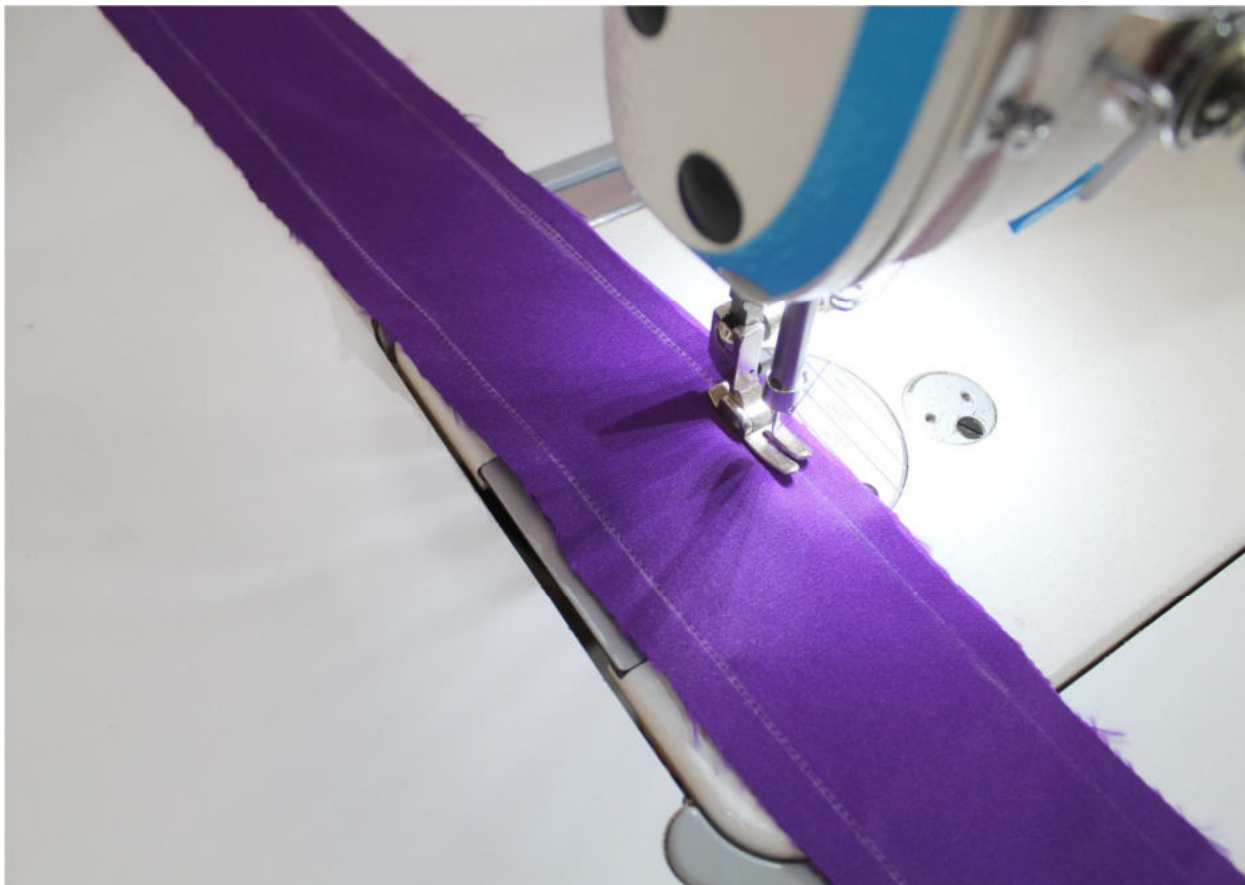

Припуски шва срежьте до ширины 0,5 см, в уголках высеките наискосок. Не доходя до строчки 0,2 см.



Выверните, выправьте пояс на лицевую сторону, выметайте на ребро ручными косыми



стежками.

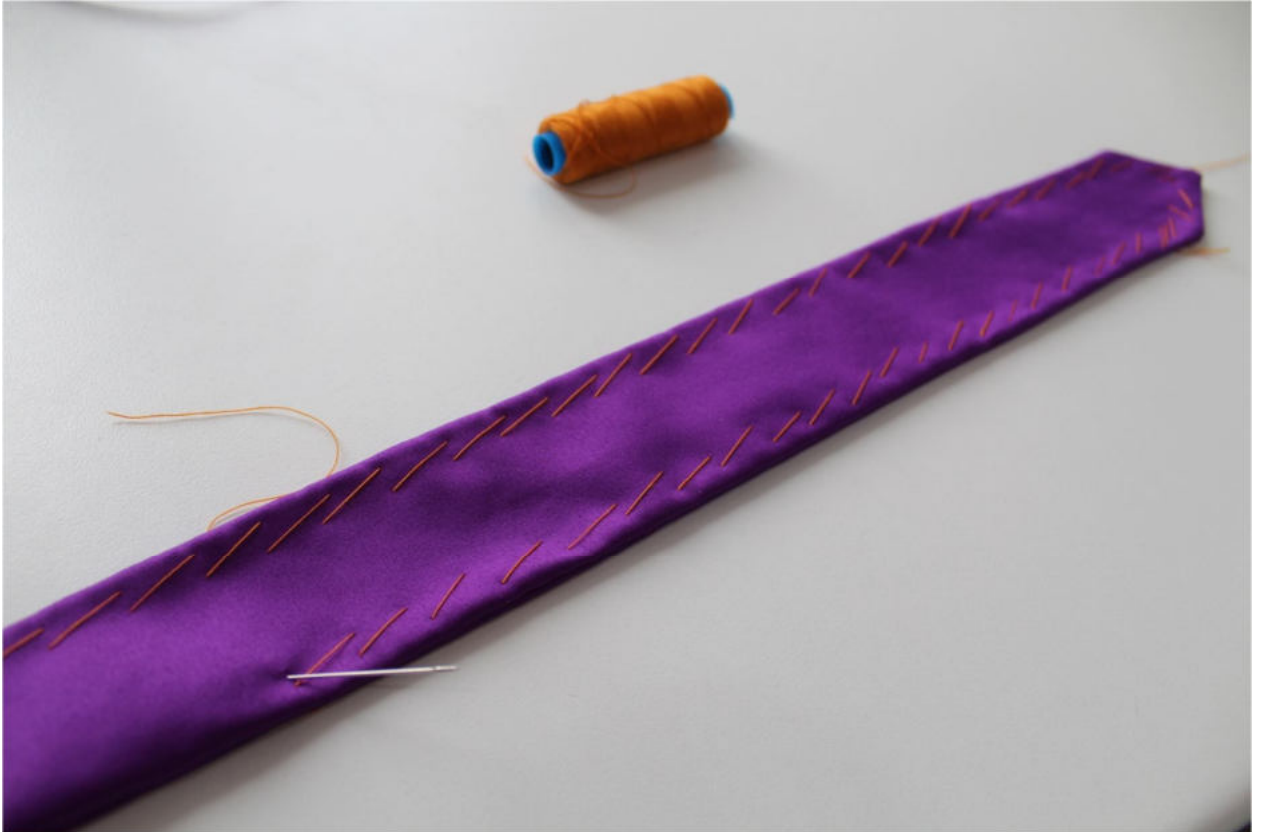

Отстрочите пояс на ширину лапки.

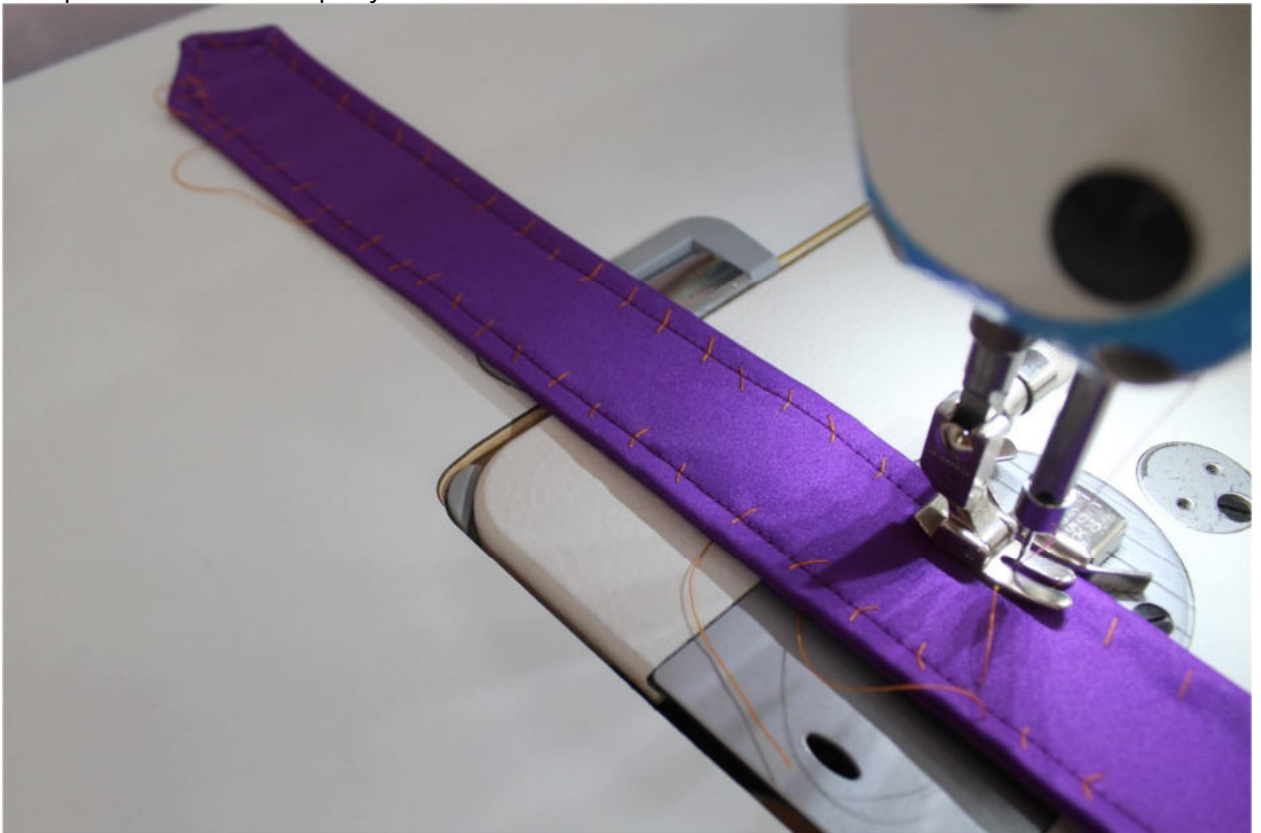

Проутюжьте пояс в готовом виде.



Перенесите с выкройки метку расположения выхода язычка пряжки. Установите люверс (на образце люверс диаметром 4 мм).







Проденьте язычок пряжки в пояс, отверните конец пояса на изнанку, подверните и заколите булавками.



Застрочите подвёрнутый край пояса.  
Разметьте расположение остальных люверсов на поясе.



Установите люверсы.  
Пояс готов!



Ручными потайными стежками подшейте отлетные края обтачки горловины к припускам плечевых швов изделия.



Отутюжьте платье в готовом виде. Носите с удовольствием!

Понравилась выкройка? Тогда ждём ваши ФОТО-ОТЗЫВЫ:



на нашем сайте: <https://shkatulka-sew.ru/pattern/vykroyka-platya-djoy722/>



в соцсетях с хэштегом #Joy722 и #Джой722



